

Panasonic®

Manuel d'utilisation

Projecteur à puce DLP™ Utilisation commerciale

Modèle No. **PT-DZ6710E**
PT-DZ6700E
PT-DW6300E
PT-D6000E
PT-D5000E

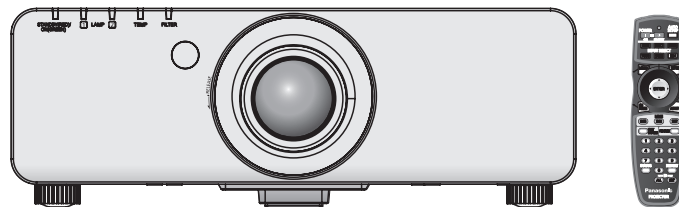

Avant toute utilisation de cet appareil, veuillez lire attentivement les instructions d'utilisation et conservez ce mode d'emploi afin de pouvoir vous y référer ultérieurement.

Les informations contenues dans ces instructions sont partagées entre plusieurs modèles des séries DZ6710, DZ6700, DW6300, D6000 et D5000.

TQBJ0296-5

FRANÇAIS

Avis important concernant la sécurité

Cher client Panasonic :

Ce mode d'emploi vous donne toutes les informations nécessaires concernant l'utilisation de ce projecteur. Nous espérons qu'il vous aidera à utiliser au mieux votre nouveau produit, et que vous serez satisfait de votre Projecteur à puce DLP™ Panasonic. Le numéro de série se trouve au bas de l'appareil. Le noter dans l'espace prévu ci-dessous et conserver ce manuel pour le cas où des réparations seraient nécessaires à l'avenir.

Numéro de modèle : **PT-DZ6710E/PT-DZ6700E/PT-DW6300E/PT-D6000E/PT-D5000E**

Numéro de série :

AVERTISSEMENT : CET APPAREIL DOIT ETRE RELIE A LA MASSE.

AVERTISSEMENT : Afin d'éviter des dommages qui risquent de causer un incendie ou des chocs électriques, ne pas exposer cet appareil à la pluie ou à l'humidité.

Décret 3 d'information sur le bruit des machines. GSGV, 18 janvier 1991 : Le niveau de pression sonore à la hauteur de l'opérateur est inférieur ou égal à 70 dB (A) selon ISO 7779.

AVERTISSEMENT :

1. Débrancher l'appareil de sa prise secteur lorsque celui-ci n'est pas utilisé pendant une longue période.
2. Pour prévenir tout risque d'électrocution, ne retirez pas le capot. Cet appareil ne contient aucune pièce réparable par l'utilisateur. Confiez les réparations à un technicien qualifié.
3. Ne pas retirer la goupille de mise à la terre de la fiche d'alimentation. Cet appareil est équipé d'une fiche d'alimentation de type mise à la terre à trois broches. Cette fiche ne s'adapte que sur une prise de secteur de type mise à la terre. Il s'agit d'une caractéristique de sécurité. S'il n'est pas possible d'insérer la fiche dans la prise, contacter un électricien. Ne pas invalider le but de la mise à la terre.

MISE EN GARDE : Afin d'assurer une compatibilité totale et un fonctionnement sans failles, veuillez respecter les consignes d'utilisation de l'appareil, qui recommandent l'utilisation du cordon d'alimentation fourni et de câbles d'interface à blindage pour toutes les connexions à votre ordinateur ou périphériques. En cas d'utilisation du port série pour commander le projecteur depuis un PC, vous devrez utiliser un câble à interface série RS-232C en option avec noyau en ferrite. Tout changement ou modification non autorisé à cet équipement annule l'autorité de faire fonctionner cet appareil.

En accord avec la directive 2004/108/EC, article 9(2)

Centre d'essais Panasonic

Panasonic Service Europe, une division de Panasonic Marketing Europe GmbH
Winsbergring 15, 22525 Hamburg, F.R. Allemagne



Avis aux utilisateurs concernant la collecte et l'élimination des piles et des appareils électriques et électroniques usagés

Apposé sur le produit lui-même, sur son emballage, ou figurant dans la documentation qui l'accompagne, ce pictogramme indique que les piles et appareils électriques et électroniques usagés doivent être séparés des ordures ménagères.

Afin de permettre le traitement, la valorisation et le recyclage adéquats des piles et des appareils usagés, veuillez les porter à l'un des points de collecte prévus, conformément à la législation nationale en vigueur ainsi qu'aux directives 2002/96/CE et 2006/66/CE.

En éliminant piles et appareils usagés conformément à la réglementation en vigueur, vous contribuez à prévenir le gaspillage de ressources précieuses ainsi qu'à protéger la santé humaine et l'environnement contre les effets potentiellement nocifs d'une manipulation inappropriée des déchets. Pour de plus amples renseignements sur la collecte et le recyclage des piles et appareils usagés, veuillez vous renseigner auprès de votre mairie, du service municipal d'enlèvement des déchets ou du point de vente où vous avez acheté les articles concernés.

Le non-respect de la réglementation relative à l'élimination des déchets est passible d'une peine d'amende.



Pour les utilisateurs professionnels au sein de l'Union européenne

Si vous souhaitez vous défaire de pièces d'équipement électrique ou électronique, veuillez vous renseigner directement auprès de votre détaillant ou de votre fournisseur.

Information relative à l'élimination des déchets dans les pays extérieurs à l'Union européenne

Ce pictogramme n'est valide qu'à l'intérieur de l'Union européenne. Pour connaître la procédure applicable dans les pays hors Union Européenne, veuillez vous renseigner auprès des autorités locales compétentes ou de votre distributeur.

Note relative au pictogramme à apposer sur les piles (voir les 2 exemples ci-contre)

Le pictogramme représentant une poubelle sur roues barrée d'une croix est conforme à la réglementation. Si ce pictogramme est combiné avec un symbole chimique, il remplit également les exigences posées par la Directive relative au produit chimique concerné.



Informations concernant la protection de l'environnement à l'intention des utilisateurs chinois

Ce symbole n'est valable qu'en Chine.

Avis important concernant la sécurité

IMPORTANT : FICHE MOULÉE (GB seulement)

POUR VOTRE SÉCURITÉ, LISEZ ATTENTIVEMENT LE TEXTE SUIVANT.

Cet appareil est fourni avec une fiche secteur moulée à trois broches sûre et pratique. Un fusible de 13 ampères est fixé à cette fiche. Si le fusible doit être remplacé, veillez à ce que le nouveau fusible ait une valeur nominale de 13 ampères et qu'il soit approuvé par ASTA ou BSI à BS1362.

Assurez-vous que le corps du fusible porte bien la marque ASTA  ou la marque BSI .

Si la fiche contient un couvercle de fusible amovible, veillez à bien le remettre en place une fois que le fusible a été remplacé. Si vous perdez le couvercle du fusible, la fiche ne doit pas être utilisée avant qu'un nouveau couvercle ait été mis en place. Vous pouvez acheter un couvercle de fusible de remplacement dans un centre technique agréé.

Si la fiche secteur moulée s'avère incompatible avec les prises du secteur à domicile, il sera nécessaire de retirer le fusible et de sectionner la prise avant de la mettre au rebut en prenant toutes les précautions nécessaires. Si vous insérez la fiche sectionnée dans n'importe quelle prise de 13 ampères, vous risquerez un choc électrique grave.

Si vous devez fixer une nouvelle fiche, respectez le code de câblage indiqué ci-dessous. En cas de doute, adressez-vous à un électricien qualifié.

AVERTISSEMENT : CET APPAREIL DOIT ETRE RELIE A LA TERRE.

IMPORTANT : Chaque fil conducteur peut être identifié par sa couleur suivant l'ordre suivant:

Vert et jaune :	Terre
Bleu :	Neutre
Brun :	Electrisé

Comme les couleurs des fils du conducteur secteur de cet appareil peuvent ne pas correspondre aux marques colorées identifiant les bornes de votre fiche, procédez de la manière suivante.

Le fil de couleur VERT ET JAUNE doit être raccordé à la borne de la fiche marquée de la lettre E ou du symbole de terre \perp ou colorée en VERT ou VERT ET JAUNE.

Le fil de couleur BLEU doit être raccordé à la borne de la fiche marquée de la lettre N ou colorée en NOIR.

Le fil de couleur BRUN doit être raccordé à la borne de la fiche marquée de la lettre L ou colorée en ROUGE.

Remplacement du fusible : Ouvrir le compartiment des fusibles à l'aide d'un tournevis puis remplacer le fusible.

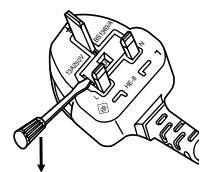

Sommaire

■ Étapes rapides

1. Configuration de votre projecteur
Voir « Installation » à la page 16.



2. Connexion à d'autres dispositifs
Voir les instructions d'utilisation sur le CD-ROM fourni avec le projecteur.



3. Préparer la Télécommande
Voir « Télécommande » à la page 14.



4. Commencer la projection
Voir « Projection » à la page 19.



5. Réglage de l'image
Voir « Navigation dans les menus » à la page 24.

Informations importantes

Avis important concernant la sécurité	2
Précautions de sécurité	6
AVERTISSEMENTS	6
MISES EN GARDE	7
Précautions lors du transport	9
Précautions lors de l'installation.....	9
Précautions lors de l'utilisation.....	9
Autres.....	10
Sécurité.....	10
Accessoires.....	11

Préparation

A propos de votre projecteur	12
Projecteur.....	12
Télécommande	14

Mise en route

Installation	16
Méthode de projection	16
Retrait et mise en place de l'objectif de projection	17
Cordon d'alimentation.....	18

Fonctionnement de base

Projection	19
Projection d'une image	19
Fonctionnement de la télécommande	21
Plage de fonctionnement.....	21
Configuration automatique de la position de l'image	21
Commutation du signal d'entrée	22
Arrêt de la projection	22
Effacement du menu à l'écran.....	22
Modification du format de l'image.....	22
Affichage d'une mire de test interne	22
Utilisation d'une fonction attribuée.....	23
Affichage de l'état du projecteur	23
Réinitialisation des réglages par défaut à la sortie d'usine	23
Navigation dans les menus	24
Menu principal et sous-menus.....	24
Navigation dans le menu	27

Entretien

Lampe témoin	28
Gestion des problèmes indiqués	28
Remplacement	30
Remplacement de l'unité de la lampe	30
Remplacement du filtre autonettoyant (ACF)	32
Dépannage	33

Annexe

Informations techniques	34
Liste des signaux compatibles.....	34
Spécifications	36
Dispositifs de Protection du Support de Montage au Plafond	38
Dimensions.....	39
Marques commerciales	39
Index	40

Précautions de sécurité

AVERTISSEMENTS

Si l'on remarque une émission de fumée, d'odeurs suspectes ou de bruits provenant du projecteur, débrancher la fiche du cordon d'alimentation de la prise de courant.

- Ne pas continuer d'utiliser le projecteur dans ces cas-là, car cela peut entraîner un incendie ou des chocs électriques.
- Après s'être assuré qu'il n'y ait plus de fumée dégagée, s'adresser à un centre technique agréé et demander que les réparations nécessaires soient faites.
- Le fait de réparer le projecteur soi-même est très dangereux, et ne doit jamais être fait.

Ne pas installer ce projecteur dans un endroit qui n'est pas assez résistant pour supporter le poids du projecteur.

- Si l'emplacement d'installation n'est pas assez résistant, le projecteur risque de tomber et causer de graves blessures et (ou) des dommages.

Demander à un technicien qualifié d'installer le projecteur par exemple s'il est installé au plafond.

- Si l'installation n'est pas faite correctement, cela peut entraîner des blessures ou des chocs électriques.
- Ne pas utiliser un support de montage au plafond qui n'est pas agréé.

Si de l'eau ou des objets étrangers pénètrent dans le projecteur, si le projecteur tombe, ou si le boîtier est endommagé, débrancher immédiatement la fiche du cordon d'alimentation de la prise de courant.

- Si l'on continue d'utiliser le projecteur dans cette condition, cela peut entraîner un incendie ou des chocs électriques.
- S'adresser à un centre technique agréé pour que les réparations nécessaires puissent être faites.

La prise doit être montée à proximité de l'appareil et doit être facilement accessible.

- Débranchez immédiatement le cordon d'alimentation de la prise si un problème survient.

Ne pas surcharger la prise de courant.

- Si l'alimentation est surchargée (par exemple, par l'utilisation de trop d'adaptateurs), cela risque de faire surchauffer le projecteur et peut entraîner un incendie.

Ne jamais entreprendre toute modification quelconque ou démontage du projecteur.

- Des hautes tensions peuvent causer de graves blessures.
- Pour toute inspection, réglage ou réparation, s'adresser à un centre technique agréé.

Nettoyer la fiche du cordon d'alimentation régulièrement afin d'éviter toute accumulation de poussière.

- Si de la poussière s'accumule sur la fiche du cordon d'alimentation, l'humidité peut endommager l'isolant et entraîner un incendie. Débrancher la fiche du cordon d'alimentation de la prise de courant et l'essuyer avec un tissu sec.
- Si le projecteur n'est pas utilisé pendant une période prolongée, débrancher la fiche du cordon d'alimentation de la prise de courant.

Ne pas manipuler le cordon d'alimentation avec les mains mouillées.

- Cela peut entraîner des chocs électriques.

Brancher la fiche du cordon d'alimentation fermement dans la prise de courant.

- Ne pas utiliser de cordon d'alimentation autre que celui fourni.
- Si la fiche n'est pas complètement insérée, cela peut entraîner des chocs électriques ou la faire surchauffer.
- Si la fiche est endommagée ou la plaque de la prise desserrée, celles-ci ne devraient pas être utilisées.

Ne pas placer le projecteur sur des surfaces instables.

- Si le projecteur est placé sur une surface qui est inclinée ou instable, il risque de tomber ou de se renverser et cela peut causer des blessures ou des dommages.

Ne pas placer le projecteur dans l'eau ou ne pas le laisser se mouiller.

- Sinon cela peut causer un incendie ou des chocs électriques.

Faire attention à ne pas endommager le cordon d'alimentation.

- Ne pas endommager le cordon d'alimentation, ne pas le modifier, ne pas le placer sous des objets lourds, ne pas le placer près d'objets chauffants, ne pas le tordre, ne pas le plier ou le tirer excessivement et ne pas le rouler en boule.
- Si le cordon d'alimentation est endommagé, cela peut entraîner un incendie et des chocs électriques.
- Si le cordon d'alimentation est endommagé, le faire réparer par un centre technique agréé.

Ne pas placer le projecteur sur des matériaux comme du tapis ou du tissu éponge.

- Cela peut provoquer une surchauffe du projecteur, pouvant entraîner des brûlures, un incendie ou endommager le projecteur.

Ne pas placer des récipients de liquide sur le projecteur.

- Si de l'eau se renverse sur le projecteur ou pénètre dans celui-ci, il y aura risque d'incendie ou d'électrocution.
- Si de l'eau entre à l'intérieur du projecteur, entrer en contact avec un centre technique agréé.

Ne pas mettre d'objets étrangers dans le projecteur.

- Ne pas insérer d'objets métalliques ou inflammables dans les orifices de ventilation ou les faire tomber sur le projecteur, car cela peut causer un incendie ou des chocs électriques.

Veiller à ce que les bornes + et – des piles n’entrent pas en contact avec des objets métalliques tels que colliers ou épingles à cheveux.

- Sinon, les piles risquent de fuir, de surchauffer, d’exploser ou de prendre feu.
- Ranger les piles dans un sac en plastique, et ne pas les ranger à proximité d’objets métalliques.

Ne jamais entrer en contact direct avec le liquide des piles.

- Le liquide risquerait en effet de causer de sérieuses blessures cutanées. Rincer immédiatement à l’eau courante toute trace du liquide des piles puis consulter au plus vite un médecin.
- Toute pénétration du liquide dans l’œil risque de même de causer la cécité ou d’autres lésions graves. Éviter dans ce cas à tout prix de vous frotter les yeux, et rincez-les immédiatement à l’eau courante avant de consulter au plus vite un médecin.

Pendant un orage, ne pas toucher le projecteur ou le câble.

- Il y a risque d’électrocution.

Ne pas utiliser l’appareil dans un bain ou une douche.

- Il y a risque d’incendie ou d’électrocution.

Veillez à ce que le faisceau lumineux n’éclaire pas directement votre peau pendant que vous utilisez le projecteur.

- Une lumière intense est émise par l’objectif du projecteur. Si vous vous placez dans ce faisceau lumineux, celui-ci risquera de vous blesser ou de vous abîmer la peau.

Ne pas regarder directement dans l’objectif pendant que le projecteur fonctionne.

- Une lumière intense est émise par l’objectif du projecteur. Si l’on regarde directement dans cette lumière, elle risque de causer des blessures et de graves lésions aux yeux.

Ne démontez pas la lampe.

- Si la section de la lampe se brise, des blessures pourraient en résulter.

Ne pas placer les mains ou autres objets près de l’orifice de sortie d’air.

- De l’air chaud sort par l’orifice de sortie d’air. Ne pas placer les mains, le visage ou d’autres objets qui ne peuvent résister à la chaleur près de cette sortie d’air [laisser un espace d’au moins 50 cm (20”), sinon des brûlures ou des dommages risqueraient de s’ensuivre.

Le remplacement de la lampe doit être effectué par un technicien qualifié.

- La lampe a une pression interne élevée. Si elle est manipulée incorrectement, une explosion peut s’ensuivre.
- La lampe peut être facilement endommagée si elle est heurtée contre des objets durs ou si on la laisse tomber et des blessures et des mauvais fonctionnements peuvent s’ensuivre.

Lors du remplacement de la lampe, la laisser refroidir pendant au moins une heure avant de la manipuler.

- Le couvercle de la lampe devient très chaud, et on risque de se brûler si on le touche.

Avant de remplacer la lampe, veiller à débrancher la fiche du cordon d’alimentation de la prise de courant.

- Il y a risque d’électrocution ou d’explosion.

Ne pas laisser des enfants ou des animaux domestiques toucher la télécommande.

- Après avoir utilisé la télécommande, la ranger hors de portée des enfants ou des animaux domestiques.

Après avoir retiré la pile de la télécommande, la tenir hors de portée des enfants.

- La pile risque en effet de causer une mort par asphyxie si elle est avalée.
- Demander immédiatement l’avis d’un médecin si la pile a été avalée par quelqu’un.

Isoler la pile avec du ruban adhésif ou autre matériau similaire avant de la mettre au rebut.

- La pile risquerait en effet de prendre feu ou même d’exploser en cas de contact avec d’autres objets métalliques ou des piles.

En cas d’installation au plafond, s’assurer d’utiliser le fil accessoire (à installer à un endroit différent que le support de montage au plafond) ainsi que les oeillets correspondants, en tant que mesure de sécurité supplémentaire visant à empêcher toute chute du projecteur.

- Des accidents pourraient en effet être causés par une mauvaise fixation du projecteur.

Ne pas placer plusieurs kits les uns sur les autres.

- Des accidents pourraient être causés par un non-respect de cette mise en garde.

N’utilisez pas le projecteur lorsque le couvercle de l’objectif est encore attaché à l’objectif.

- Dans le cas contraire, un incendie risque de se produire.

MISES EN GARDE

Ne pas obstruer les orifices d’entrée et de sortie d’air.

- Cela risque de faire surchauffer le projecteur, et causer un incendie ou endommager le projecteur.
- Ne pas installer le projecteur dans des endroits étroits, mal ventilés tels que des placards ou des étagères.

- Ne pas placer le projecteur sur des tissus ou du papier car ces matériaux peuvent être aspirés dans l’orifice d’entrée d’air.

Précautions de sécurité

Ne pas installer le projecteur dans des endroits humides ou poussiéreux ou dans des endroits où le projecteur peut entrer en contact avec des fumées grasses ou de la vapeur.

- L'utilisation du projecteur dans de telles conditions peut causer un incendie, des chocs électriques ou une détérioration du boîtier en plastique. Une détérioration des plastiques risque d'entraîner une chute du projecteur monté au plafond.

Ne jamais utiliser le projecteur dans un environnement à hautes températures, par exemple à proximité d'un radiateur ou directement soumis aux rayons du soleil.

- Le non-respect de cette mise en garde risquerait de causer un incendie, un dysfonctionnement ou une détérioration du plastique.

Ne pas utiliser le projecteur à l'air libre.

- Ce projecteur a été conçu pour une utilisation en intérieur.

Pour débrancher le cordon d'alimentation, tenir la fiche et non pas le cordon.

- Si le cordon d'alimentation est tiré, le cordon sera endommagé et cela peut causer un incendie, des courts-circuits ou des chocs électriques sérieux.

Débrancher toujours tous les câbles avant de déplacer le projecteur.

- Le fait de déplacer le projecteur avec des câbles branchés peut endommager les câbles, ce qui pourrait causer un incendie ou des chocs électriques.

Ne pas placer d'objets lourds sur le projecteur.

- Cela peut déséquilibrer le projecteur et le faire tomber, ce qui peut entraîner des dommages ou des blessures.

Ne pas court-circuiter, chauffer ou démonter les piles, et ne pas les mettre dans l'eau ou dans le feu.

- Si l'on insère des piles d'un type différent, elles risqueront d'exploser ou de fuir, ce qui peut causer un incendie, des blessures ou une contamination du logement des piles et de la zone environnante.

Lorsqu'on insère les piles, veiller à ce que les polarités (+ et -) soient bien respectées.

- Si l'on insère les piles incorrectement, elles risqueront d'exploser ou de fuir, ce qui peut causer un incendie, des blessures ou une contamination du logement des piles et de la zone environnante.

Utiliser uniquement les piles spécifiées.

- Si l'on insère des piles d'un type différent, elles risqueront d'exploser ou de fuir, ce qui peut causer un incendie, des blessures ou une contamination du logement des piles et de la zone environnante.

Ne jamais mélanger des piles neuves et usagées.

- Si des piles usagées et neuves sont mélangées, elles risquent d'exploser ou de fuir, ce qui peut causer un incendie, des blessures ou une contamination du logement des piles et de la zone environnante.

Retirer les piles usées de la télécommande au plus vite.

- Si vous laissez des piles usagées dans la télécommande pendant une longue période, cela risque de provoquer des fuites, une hausse anormale de la température interne ou une explosion.

Si le projecteur ne doit pas être utilisé pendant une longue durée, débrancher la fiche électrique de la prise de courant et ôter les piles de la télécommande.

- Si de la poussière s'accumule sur la fiche du cordon d'alimentation, l'humidité ainsi créée risquera d'endommager l'isolation, ce qui peut provoquer un incendie.
- Si les piles restent dans la télécommande, il cela peut endommager l'isolation et provoquer une fuite électrique ou une explosion pouvant causer un incendie.

Ne jamais réutiliser une lampe usagée.

- La lampe risquerait en effet d'exploser.

Ne pas peser de tout son poids sur ce projecteur.

- On risque de tomber ou de casser l'appareil, ce qui peut causer des blessures.
- Veiller tout particulièrement à ce que les enfants ne se tiennent pas debout ou ne s'asseyent pas sur le projecteur.

Débrancher la fiche du cordon d'alimentation de la prise de courant par mesure de sécurité avant d'effectuer tout nettoyage.

- Sinon cela peut causer des chocs électriques.

Si la lampe s'est cassée, ventiler immédiatement la pièce. Ne pas toucher ni approcher le visage des morceaux cassés.

- Le non respect de cette consigne peut entraîner l'absorption du gaz par l'utilisateur. Ce gaz se dégage lorsque la lampe est cassée et il contient presque autant de mercure qu'une lampe fluorescente, de plus les morceaux cassés peuvent provoquer des blessures.
- Si vous pensez avoir inhalé du gaz ou que du gaz a pénétré dans votre bouche ou dans vos yeux, contactez un médecin immédiatement.
- S'adresser au revendeur pour le remplacement de la lampe et l'inspection de l'intérieur du projecteur.

Demander à un centre technique agréé de nettoyer l'intérieur du projecteur au moins une fois par an.

- S'il n'est pas nettoyé et que de la poussière s'accumule à l'intérieur du projecteur, cela peut causer un incendie ou des problèmes de fonctionnement.
- Il est recommandé de nettoyer l'intérieur du projecteur avant l'arrivée de la saison humide. Demander au centre technique agréé le plus proche de nettoyer le projecteur lorsque cela est requis. Se renseigner auprès du centre technique agréé pour le coût du nettoyage.

Ne pas utiliser de chiffons traités chimiquement pour le nettoyage.

- L'utilisation de chiffons traités chimiquement peut provoquer la déformation ou la détérioration du plastique.

Ne pas toucher les ouvertures situées derrière l'objectif pendant les mouvements horizontaux ou verticaux de celui-ci.

- Sinon des blessures pourraient en résulter.

Le remplacement de la lampe ne doit être effectué qu'après que celle-ci ait complètement refroidi.

- Sinon des brûlures pourraient en résulter.

Nous faisons tous les efforts possibles afin de préserver l'environnement. Prière de rapporter l'appareil, s'il n'est pas réparable, à votre revendeur ou à un centre de recyclage.

Précautions lors du transport

Ne pas soumettre le projecteur à des vibrations ou des chocs excessifs.

- L'objectif du projecteur doit être manipulé avec soin.
- Placer le couvercle sur l'objectif lors du transport du projecteur.

Lors du transport du projecteur, bien le tenir par le bas.

- Ne pas tenir le projecteur par les pieds de réglage ou le couvercle supérieur pour le déplacer car cela pourrait l'endommager.

Veillez toujours retirer l'objectif pendant le transport.

- L'objectif de projection est sensible aux vibrations et aux impacts.

Précautions lors de l'installation

Éviter de l'installer dans les endroits sujets à des vibrations ou à des chocs.

- Les pièces internes peuvent être endommagées, ce qui peut causer des pannes ou des accidents.

Éviter d'installer le projecteur à des endroits sujets à des changements de température brusques, à proximité d'un climatiseur ou d'un matériel d'éclairage.

- La durée de vie de la lampe risquerait d'être réduite, ou le projecteur risquerait de s'éteindre. Voir « TEMP Indicateur » à la page 28.

Ne pas installer le projecteur près de lignes d'alimentation électrique à haute tension ou de moteurs.

- Le projecteur peut être soumis à des interférences électromagnétiques.

Si le projecteur est installé au plafond, demander à un technicien qualifié de faire tous les travaux d'installation.

- Il faut acheter le kit d'installation séparé (numéro de modèle: ET-PKD56H, ET-PKD55S). En outre, tous les travaux d'installation doivent être exécutés uniquement par un technicien qualifié.

Si l'on utilise ce projecteur à un endroit élevé 1 400 - 2 700 m (4 593 - 8 858ft), réglez MODE HAUTE ALTITUDE sur OUI.

- Le non-respect de ces consignes peut entraîner un dysfonctionnement ou peut raccourcir la durée de vie de la lampe ou d'autres composants.

Veillez installer le couvercle de l'objectif de projection après avoir installé l'objectif de projection.

- Dans le cas contraire, de la poussière risquerait de s'accumuler à l'intérieur du projecteur et de causer des problèmes.

Précautions lors de l'utilisation

Afin d'obtenir la meilleure qualité d'image

- Fermer les rideaux ou les volets de toutes les fenêtres et éteindre les lampes fluorescentes situées à proximité de l'écran afin que la lumière extérieure ou la lumière des lampes intérieures n'éclaire pas l'écran.
- Dans certains cas peu fréquents, dépendant avant tout des conditions de projection, il est possible que des parasites se forment à l'écran en raison de l'air chaud s'échappant du port d'évacuation d'air. S'assurer qu'il n'y a aucun appareil capable de faire recirculer l'air chaud évacué du projecteur en face de celui-ci ou d'un autre appareil proche.

Ne pas toucher aux surfaces de l'objectif ou du verre avant avec les mains nues.

- Si la surface de l'objectif est salie par des empreintes digitales ou autre, celles-ci seraient agrandies et projetées sur l'écran. De plus, refermer le couvercle du panneau avant lorsque le projecteur n'est pas utilisé.

Précautions de sécurité

Ce projecteur est équipé d'une lampe au mercure sous haute pression, dont les principales caractéristiques sont :

- La luminosité de la lampe dépend de sa durée d'utilisation.
- Les chocs et éclats risquent d'endommager ou de réduire la durée de vie de la lampe.
- Un risque d'explosion réduit existe après l'utilisation du projecteur..
- La lampe risque d'exploser si son utilisation dépasse la durée recommandée de remplacement de la lampe.
- Si la lampe explose, elle émet un gaz interne semblable à de la fumée.
- La durée de vie de la lampe dépend de ses caractéristiques, des conditions d'utilisation et de l'environnement d'installation. La durée de vie de la lampe peut être particulièrement raccourcie par une utilisation continue de plus de 22 heures ou des mises en marche/arrêt fréquentes.
- Prévoyez une lampe de rechange d'avance.

Composants optiques

- En cas d'utilisation quotidienne du projecteur pendant 22 heures ou plus, les composants optiques devront être remplacés dans moins d'1 an.

Ne jamais utiliser le projecteur lorsque les pieds réglables ou l'objectif de projection sont retirés.

- Sinon, l'appareil pourrait ne pas fonctionner correctement ou des accidents pourraient en résulter.

Puces DLP

- Les puces DLP sont fabriquées à l'aide d'une technologie de très haute précision. Veuillez noter qu'en de rares cas, des pixels peuvent manquer ou être toujours allumés, mais il ne s'agit pas d'un dysfonctionnement.

Autres

Mise au rebut

- Lors de la mise au rebut du produit, contacter la municipalité ou le distributeur le plus proche afin de vérifier la procédure appropriée de mise au rebut.

Connexion à un appareil externe

- Lors de la connexion du projecteur à un ordinateur ou à un appareil externe, utilisez le cordon d'alimentation fourni avec l'appareil correspondant et un câble d'interface blindé disponible dans le commerce.

Sécurité

Suivez les mesures de sécurité lors de l'utilisation du projecteur pour prévenir les éventuels incidents suivants.





- La fuite d'informations enregistrées personnelles.
- Les activités malhonnêtes accomplies par une tierce partie non digne de confiance.
- L'utilisation du projecteur par une tierce partie non de confiance (pour éviter une telle situation, vous pouvez verrouiller le projecteur).

Instructions de sécurité

- Le réseau de connexion doit être sécurisé par un pare-feu et autres.
- Modifiez fréquemment votre mot de passe.
- Ne pas utiliser de mot de passe trop facile à deviner.
- Le mot de passe ne vous sera jamais demandé par le Centre de dépannage agréé.
- Ne jamais révéler votre mot de passe.
- Attribuer un mot de passe au projecteur et restreindre son accès uniquement aux utilisateurs autorisés.

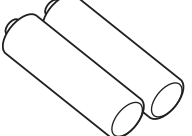
Accessoires

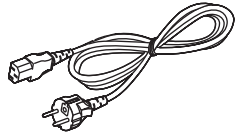
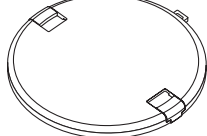
Vérifier que tous les accessoires présentés ci-dessous ont été inclus avec votre projecteur.

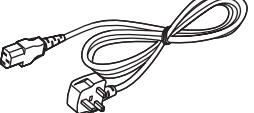
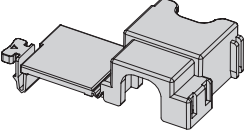
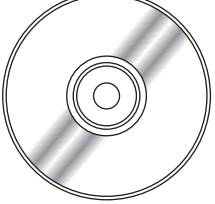
<p>Télécommande (x1) N2QAYB000371</p> 	<p>Piles AA pour télécommande (x2)</p> 	<p>Câble de sécurité (x1), Rondelles (x2) TTRA0214</p> 	<p>Cordon d'alimentation (x1) K2CM3FZ00003</p> 
<p>Couvercle de l'objectif de projection (x1) TKKL5244-1</p> 	<p>Couvercle de l'objectif (x1) TKPB35101A</p> 	<p>Cordon d'alimentation (x1) K2CT3FZ00003</p> 	
<p>Dispositif de verrouillage de cordon d'alimentation (x1) TTRA0183</p> 	<p>CD-ROM (x1) TQBH9013</p> 		

* Les protections de produits fermés, tels que couvercle amovible ou cartons mousse, doivent être traitées correctement.

* S'adresser à un centre technique agréé en cas de perte d'accessoire.

A propos de votre projecteur

Projecteur

Vues de dessus, avant et de dessous

Indicateur

Indicateur d'alimentation

Indicateur Lamp1 (**LAMP1**) (page 28)

Indicateur Lamp2 (**LAMP2**) (page 28)

Indicateur Temperature (**TEMP**) (page 28)

Indicateur Filter (**FILTER**) (page 29)

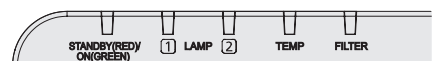

Compartiment de la lampe (page 30)

Port d'échappement d'air

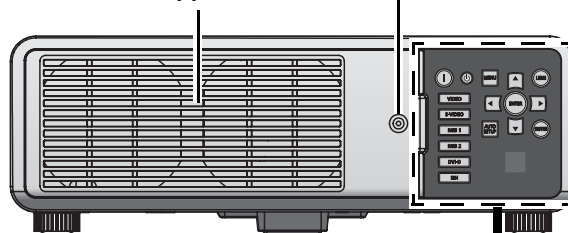

Objectif de projection

Bague de mise au point

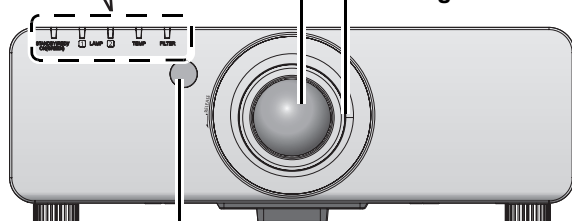

Récepteur de signal de la télécommande (page 21)

Système de réglage des pieds avant
Visser/dévisser pour ajuster l'angle de projection.

Port pour crocher antivol

Fixez-y un câble antivol disponible dans le commerce.

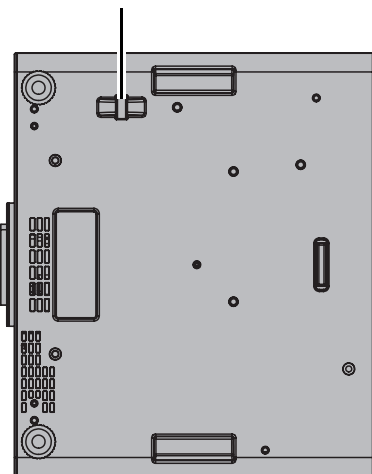

Touche POWER ON
Démarre la projection pendant le mode veille. (page 19)

Touche POWER STANDBY
Revient en mode veille. (page 20)

Touche MENU

Affiche et efface le menu principal et revient au menu précédent lorsque le menu est affiché. (page 27)

Touche LENS

Cette touche est utilisée avec ▲ ▼ ◀ ▶ pour régler la mise au point, le zoom et le décalage de l'objectif du projecteur. (page 19)

Touches de sélection d'entrée

Ces touches permettent de sélectionner les bornes **RGB1**, **RGB2**, **DVI-D**, **VIDEO**, **S-VIDEO** et **SDI** (PT-DZ6710E uniquement). (page 19)

Touche AUTO SETUP

Appuyer sur cette touche lors de la projection d'une image corrige automatiquement la position de l'image sur l'écran. Lorsque la fonction de réglage automatique est active, un message « **EN COURS** » s'affiche à l'écran. (page 21)

Récepteur de signal de la télécommande (page 21)

Touche SHUTTER

Appuyer sur cette touche commute l'obturateur mécanique interne du projecteur pour interrompre la projection. (page 22)

Navigation et touches ENTER

Permet de naviguer dans les éléments de menu grâce à ▲ ▼ ◀ ▶, et activez-les grâce à la touche **ENTER**. (page 27)

REMARQUE :

- Ne pas recouvrir les ouïes d'admission d'air ni placer quoi que ce soit à moins de 50 cm (20") de celles-ci car cela pourrait provoquer des dégâts ou des blessures.
- Lorsque vous n'utilisez pas le projecteur, laisser le couvercle de l'objectif du projecteur monté afin de le protéger.

Vues latérales

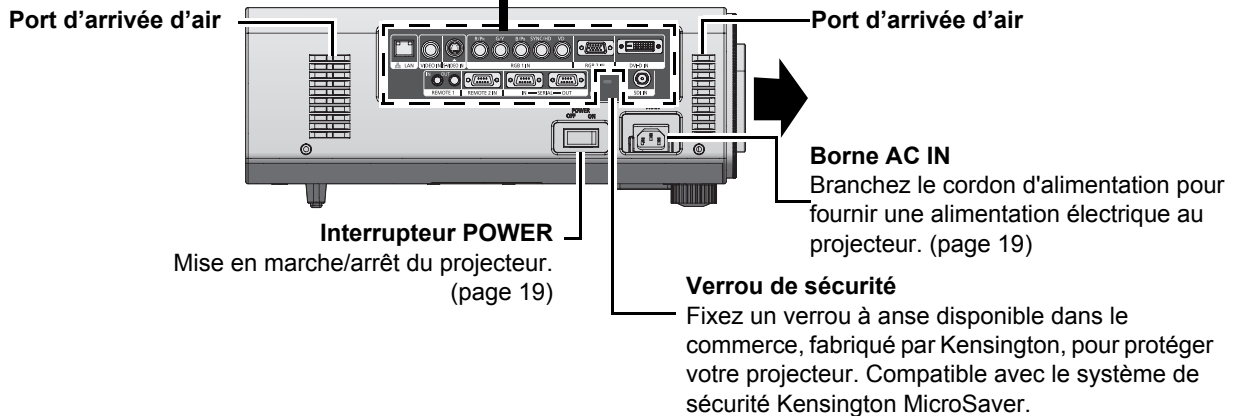
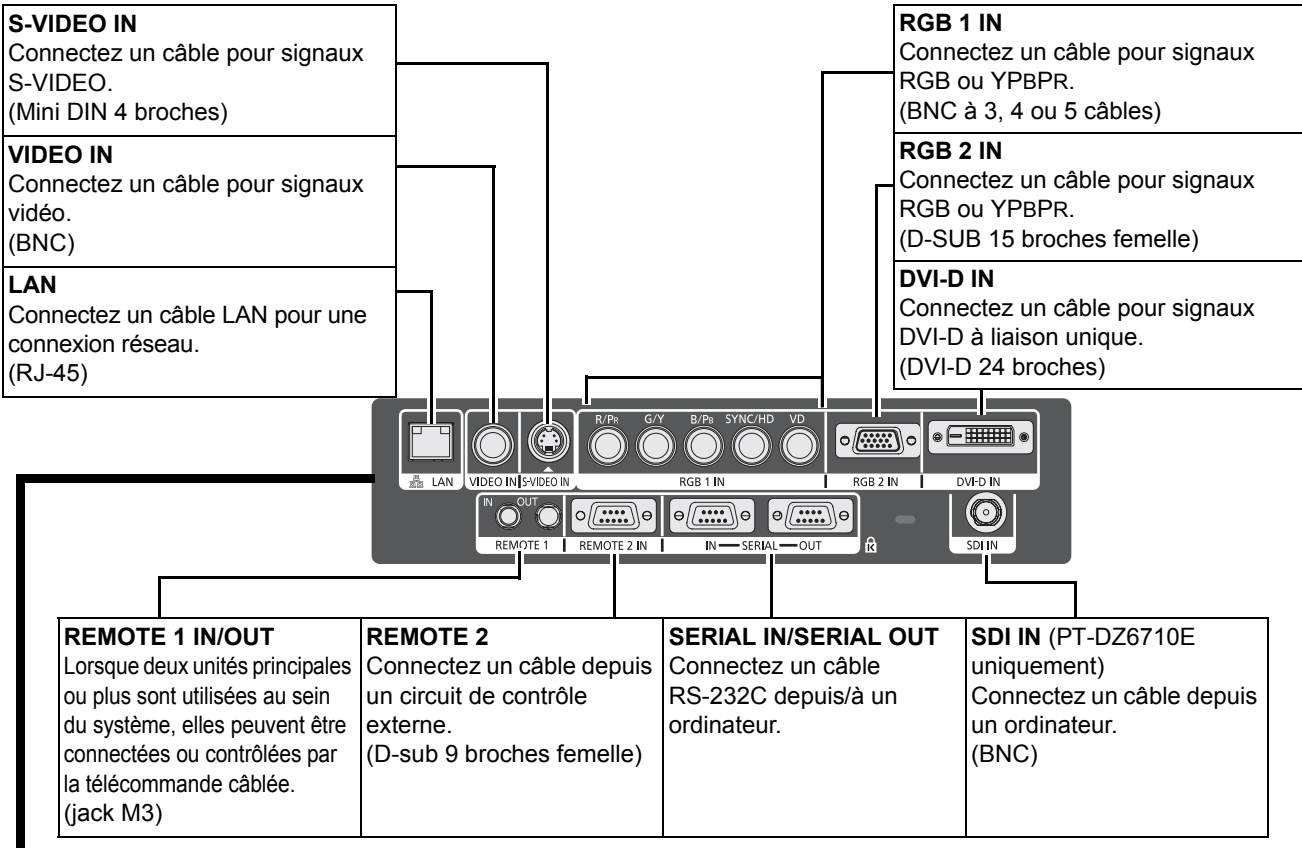

Compartiment du filtre autonettoyant (ACF) (page 32)

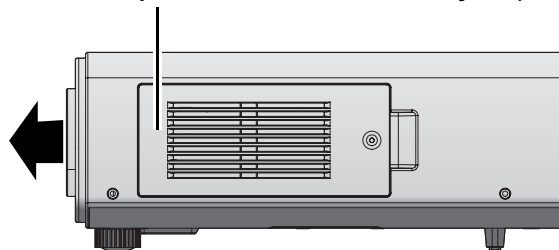







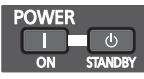

REMARQUE :

- Mettez en marche l'interrupteur **POWER** du boîtier du projecteur, situé à proximité des bornes, avant d'utiliser les touches de commande.
- Ne touchez pas la borne LAN à mains nues ou avec toute autre partie de votre corps, car elles peuvent être chargées d'électricité statique. Dans le cas contraire, un dysfonctionnement pourrait survenir. Ne touchez pas les parties métalliques de la borne et du câble LAN.
- Connectez le LAN uniquement à des appareils d'intérieur.



A propos de votre projecteur

Télécommande

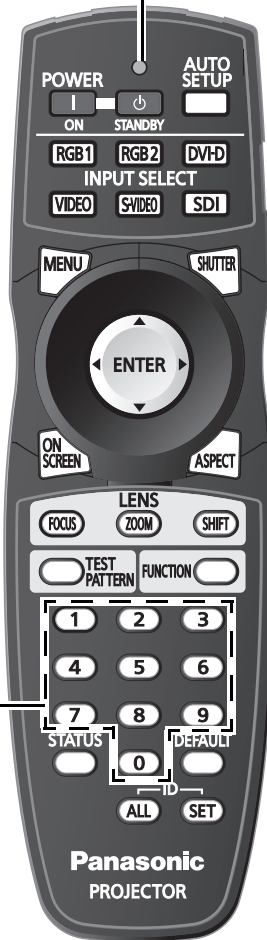
<p>Touches POWER ON et POWER STANDBY</p> <p>POWER ON : Démarré la projection pendant le mode veille.</p> <p>POWER STANDBY: Revient en mode veille. (page 19)</p>	
<p>Touches INPUT SELECT</p> <p>Ces touches permettent de sélectionner les bornes RGB1, RGB2, DVI-D, VIDEO, S-VIDEO et SDI. (page 22)</p>	
<p>Touches MENU</p> <p>Affiche et efface le menu principal et revient au menu précédent lorsque le menu est affiché. (page 27)</p>	
<p>Touche ON SCREEN</p> <p>Affiche et efface les indications à l'écran. (page 22)</p>	
<p>Touche TEST PATTERN</p> <p>Affiche la mire de test. (page 22)</p>	
<p>Touches numériques (0 - 9)</p> <p>Saisissez le numéro d'ID de la télécommande ainsi que les valeurs de réglage des éléments du menu. (page 15)</p>	
<p>Touche STATUS</p> <p>Affiche les informations du projecteur. (page 23)</p>	
<p>Navigation et ENTER touches</p> <p>Permet de naviguer dans les éléments de menu grâce à ▲ ▼ ◀ ▶, et de les activer grâce à la touche ENTER. (page 27)</p>	

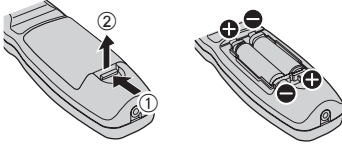

<p>Indicateur de télécommande</p> <p>Clignote si vous appuyez sur une touche. (page 21)</p>
<p>AUTO SETUP</p> <p>Appuyer sur cette touche lors de la projection d'une image corrige automatiquement la position de l'image sur l'écran. Lorsque la fonction de réglage automatique est active, un message « EN COURS » s'affiche à l'écran. (page 21)</p>
<p>Touche SHUTTER</p> <p>Appuyer sur cette touche commute l'obturateur mécanique interne du projecteur pour interrompre la projection. (page 22)</p>
<p>Touche ASPECT</p> <p>Commute le rapport d'aspect de l'image. (page 22)</p>
<p>Touches LENS</p> <p>Ces touches sont utilisées avec ▲ ▼ ◀ ▶ pour ajuster la mise au point, le zoom et le décalage de l'objectif de projection. (page 19)</p>
<p>Touche FUNCTION</p> <p>Permet d'attribuer les fonctions utilisées fréquemment à partir d'options pour un raccourci. (page 23)</p>
<p>Touche DEFAULT</p> <p>Restaure les réglages d'usine par défaut. (page 23)</p>
<p>Touches ID</p> <p>ALL : Permet à la télécommande de contrôler n'importe quel projecteur. SET : Spécifie l'ID de la télécommande. (page 15)</p>

 <p>Vue du dessus Émetteur de signal de la télécommande</p>	 <p>Vue du dessous Borne câblée pour télécommande</p>	 <p>Compartiment des piles 1. Appuyez sur la languette et soulevez le couvercle. 2. Introduisez les piles en respectant la polarité indiquée à l'intérieur.</p>
---	---	---

<p>REMARQUE :</p> <ul style="list-style-type: none"> • Mettez en marche l'interrupteur POWER du boîtier du projecteur, situé à proximité des bornes, avant d'utiliser la télécommande. • Ne laissez pas tomber la télécommande. • Évitez tout contact à des liquide ou de l'humidité. • Utilisez des piles au manganèse avec la télécommande. • N'essayez pas de modifier ni de démonter la télécommande. Contactez un centre de service après-vente agréé pour des réparations. • Ne maintenez pas les touches de la télécommande enfoncées car cela pourrait réduire la durée de vie des piles. • Voir "Fonctionnement de la télécommande" page 21.
--

Réglage du numéro d'ID sur la télécommande

Il est possible d'attribuer un numéro d'ID à 2 chiffres unique à chaque projecteur et le numéro d'ID à 2 chiffres de la télécommande doit correspondre au projecteur concerné. Le réglage par défaut de l'ID du projecteur est **TOUT**. Réglez l'ID du projecteur à l'avance à partir des éléments du menu.

1. Appuyez sur la touche **ID SET**.
 - Affiche le numéro d'ID du projecteur à l'écran.
2. Dans les 5 secondes, saisissez le même nombre que celui du projecteur requis en appuyant sur les touches numériques.
 - Plage numérique d'ID : 01 - 64

REMARQUE :

- N'appuyez pas accidentellement ou par inadvertance sur la touche **ID SET** car le numéro d'ID pourrait être réglé sur la télécommande même s'il n'y a pas de projecteur à proximité.
- Si vous ne saisissez pas le numéro d'ID à 2 chiffres dans les 5 secondes après avoir appuyé sur la touche **ID SET**, l'ID conserve le numéro qui a été réglé avant l'appui sur la touche **ID SET**.
- Votre ID spécifiée est effacée si les piles de la télécommande sont épuisées. Lors du remplacement des piles, saisissez de nouveau le numéro d'ID.

Utilisation d'une télécommande câblée

Lorsque plusieurs projecteurs sont connectés au sein du système, connectez les appareils à l'aide d'un câble M3 mini jack stéréo disponible dans le commerce pour contrôler simultanément plusieurs appareils à l'aide d'une seule télécommande via la borne **REMOTE 1 IN/OUT**. L'utilisation de la télécommande câblée est efficace dans un environnement où se trouvent des obstacles sur le trajet de la lumière ou si des objets sont sensibles à une lumière extérieure.

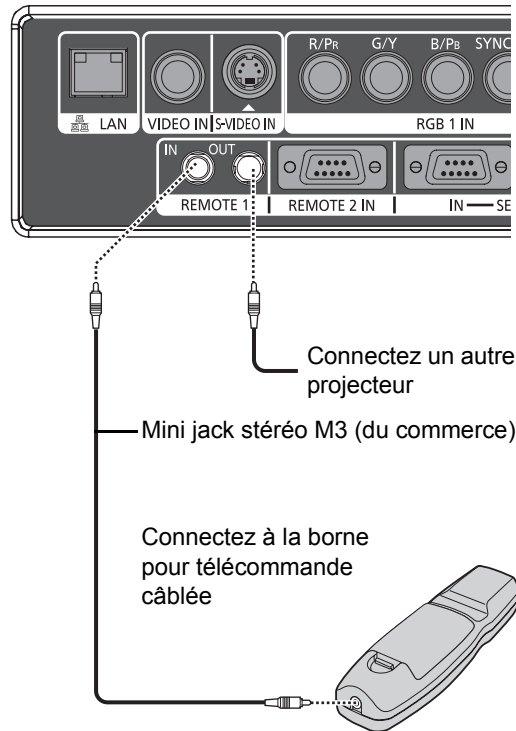

REMARQUE :

- Utilisez un câble blindé à 2 conducteurs d'une longueur maximale de 15 m. Si la longueur du câble excède 15 m (49'2"), le blindage du câble peut s'avérer insuffisant et la télécommande ne pas fonctionner.

Installation

Méthode de projection

Vous pouvez utiliser le projecteur en suivant l'une des 4 méthodes de projection suivantes. Pour sélectionner la méthode souhaitée dans le projecteur,

■ Configuration sur un bureau/ au sol et projection avant

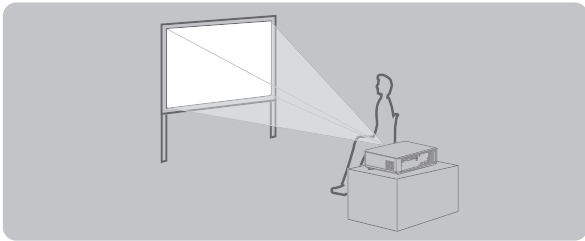

RÉGLAGES: FAÇADE/SOL
MODE DE VENTILATION: MONTAGE SOL

■ Fixation au plafond et projection avant

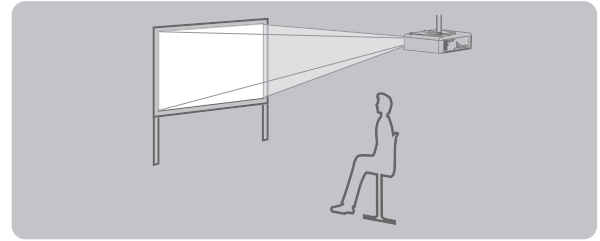

RÉGLAGES: FAÇADE/PLA.
MODE DE VENTILATION: MONTAGE PLAFOND

■ Configuration sur un bureau/ au sol et projection arrière

RÉGLAGES: ARRIÈRE/SOL
MODE DE VENTILATION: MONTAGE SOL

■ Fixation au plafond et projection arrière

RÉGLAGES: ARRIÈRE/PLA.
MODE DE VENTILATION: MONTAGE PLAFOND

REMARQUE :

- Un écran translucide est requis pour les rétroprojections.
- Pour plus de détails concernant les instructions d'installation, consulter **RÉGLAGES** et **MODE DE VENTILATION** dans le menu **RÉGLAGE PROJECTEUR** des instructions d'utilisation sur le CD fourni avec le projecteur.
- Ne pas placer ni utiliser le projecteur sur un autre projecteur.

● Précautions lors de l'installation des projecteurs

Si le projecteur est utilisé dans un espace limité, il est nécessaire d'avoir un système de climatisation ou de ventilation et de laisser un espace de ventilation suffisant à l'arrière et sur les deux côtés du projecteur.

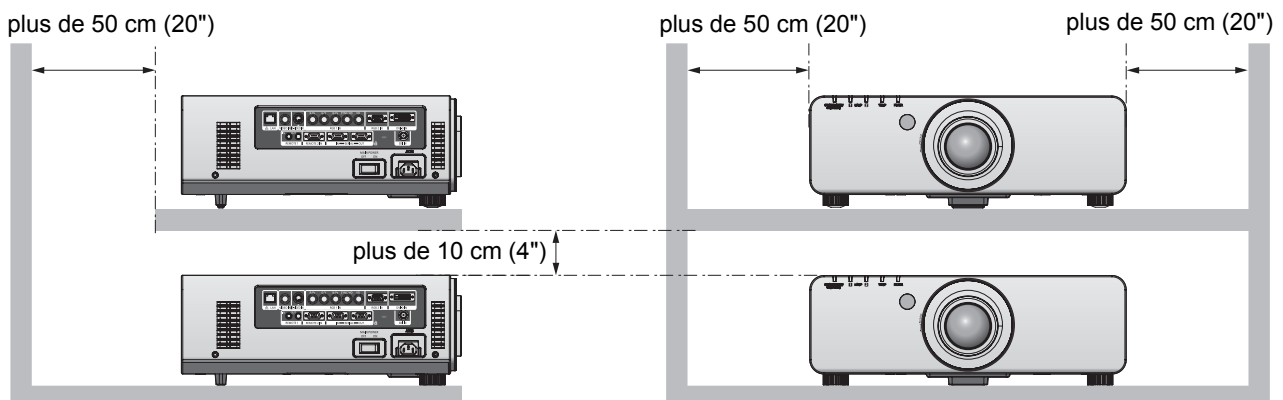

REMARQUE :

- N'empilez pas les projecteurs sans une structure d'installation ou un rayonnage.
- Ne pas recouvrir les ouïes d'admission d'air ni placer quoi que ce soit à moins de 50 cm (20") de celles-ci car cela pourrait provoquer des dégâts ou des blessures.
- Eviter que l'air chaud ou froid des systèmes de climatisation ne souffle directement sur les ouïes de ventilation du projecteur.
- Vous pouvez incliner le projecteur horizontalement selon un angle de ± 15 degrés.

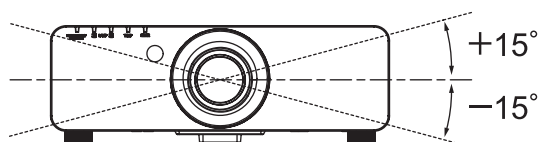
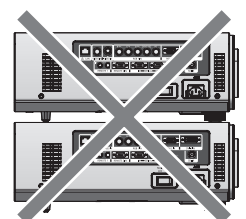

Retrait et mise en place de l'objectif de projection

Retrait de l'objectif de projection du projecteur

1. Mettez l'interrupteur **POWER** du projecteur sur arrêt.
2. Faites tourner le couvercle de l'objectif dans le sens inverse des aiguilles d'une montre et retirez-le.

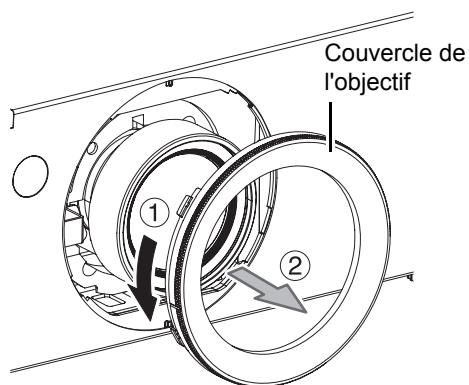

3. Faites tourner l'objectif de projection dans le sens inverse des aiguilles d'une montre tout en appuyant sur le bouton de libération de l'objectif et retirez l'objectif de projection.

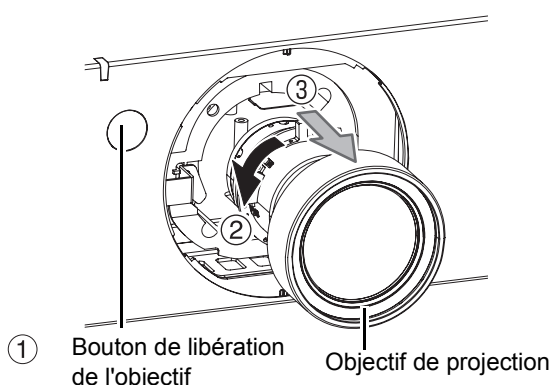

REMARQUE :

- Ne touchez pas le récepteur du signal de l'objectif. De la poussière ou de la saleté pourraient rendre ce contact défectueux.
- Ne touchez pas la surface de l'objectif de projection à mains nues.
- Rangez l'objectif remplacé à l'abri de toute vibration et de tout impact.

Mise en place de l'objectif de projection sur le projecteur

1. Mettez l'interrupteur **POWER** du projecteur sur arrêt.
 - Lorsque le couvercle de l'objectif est en place, faites-le tourner dans le sens inverse des aiguilles d'une montre et retirez-le.
2. Alignez le repère de l'objectif de projection sur la rainure repère du projecteur puis insérez l'objectif.

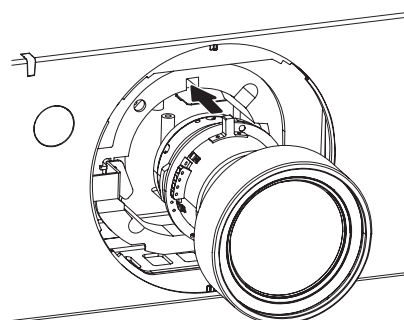

3. Faites tourner l'objectif de projection dans le sens des aiguilles d'une montre jusqu'au déclic de mise en place.

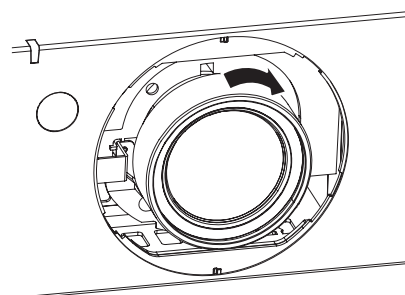

4. Pour fixer le couvercle de l'objectif, alignez l'encoche du couvercle de l'objectif (voir *1) avec la pointe de la flèche sur le boîtier du projecteur (voir *2). Faites tourner le couvercle dans le sens des aiguilles d'une montre jusqu'à ce que l'encoche atteigne l'autre extrémité de la flèche (voir *3).

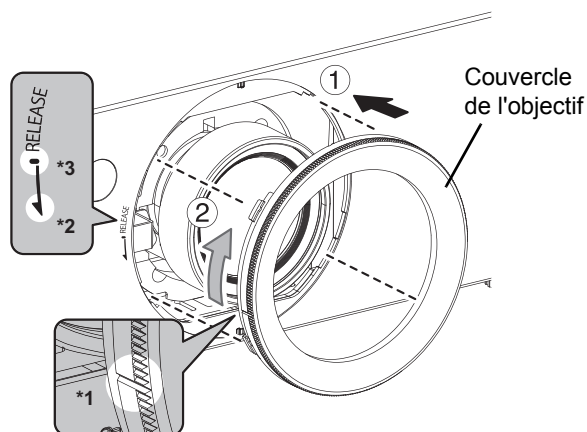

REMARQUE :

- Vérifiez que l'objectif de projection est fermement en place en le faisant tourner dans le sens inverse des aiguilles d'une montre.

Cordon d'alimentation

■ Connexion

1. S'assurer que la forme de la prise électrique et de la borne **AC IN** à l'arrière du projecteur se correspondent, puis insérer la prise jusqu'au fond.

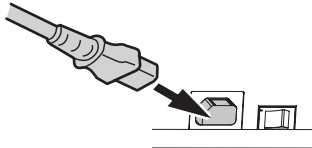

2. Alignez le côté du « dispositif de verrouillage du cordon d'alimentation » avec le rail de guidage latéral de la borne **AC IN** du projecteur puis insérez-le.

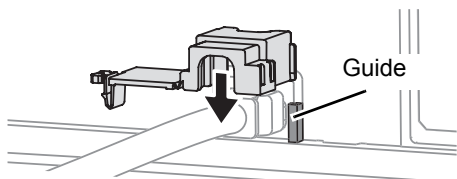

3. Faire pivoter le dispositif de fermeture et appuyer dessus jusqu'à ce que vous entendiez un déclic.

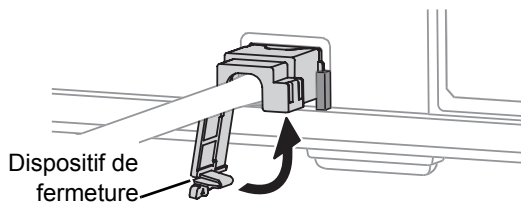

4. Brancher le cordon d'alimentation à une prise.

■ Déconnexion

1. Débrancher le cordon d'alimentation de la prise.
2. Libérer le dispositif de fermeture et le faire pivoter.

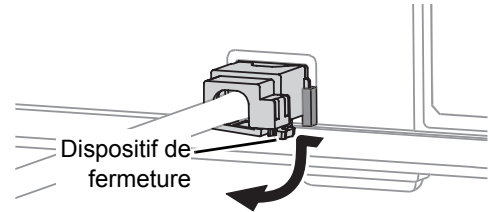

3. Faites glisser le « dispositif de verrouillage du cordon d'alimentation » le long du rail de guidage latéral puis retirez-le.

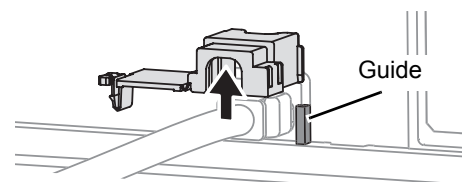

4. Tenir la prise et débrancher le cordon d'alimentation de la borne **AC IN** à l'arrière du projecteur.
 - L'indicateur d'alimentation s'allume en orange si le ventilateur de refroidissement interne fonctionne encore grâce à l'alimentation interne.

REMARQUE :

- Ne pas utiliser de cordon d'alimentation autre que celui fourni.
- S'assurer que tous les dispositifs d'entrée sont connectés et éteints avant de connecter le cordon d'alimentation.
- Ne pas forcer le connecteur car cela pourrait endommager le projecteur et/ou le cordon d'alimentation.
- De la saleté ou de la poussière accumulée autour des prises risque de provoquer un incendie ou des électrocutions.
- Mettre le projecteur sur arrêt lorsqu'il n'est pas utilisé.
- Il est possible qu'un léger délai se fasse sentir au lancement de la projection ; ceci est dû à l'allumage soudain du projecteur alors que le ventilateur de refroidissement interne est encore en train de tourner.

Projection

Projection d'une image

Mise en marche du projecteur

Lors de l'utilisation d'un objectif optionnel, installez l'objectif de projection avant de mettre en marche le projecteur.

1. Connectez le cordon d'alimentation (220 - 240 V CA, 50 Hz/60 Hz) à la borne **AC IN**.
2. Retirez le couvercle de protection de l'objectif.
3. Mettez en marche l'interrupteur **POWER** qui se trouve sur le côté du projecteur.
 - Le témoin d'alimentation du projecteur clignote en rouge. Après quelques instants, le témoin s'allume et le projecteur entre en mode veille.

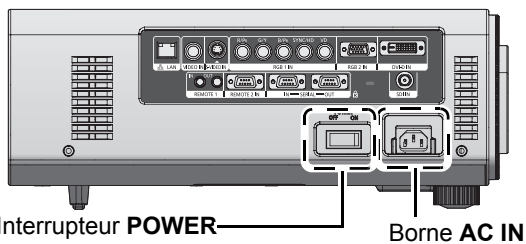

4. Appuyez sur la touche **POWER ON**
 - Le témoin d'alimentation s'allume en vert et, peu après, l'image est projetée sur l'écran.

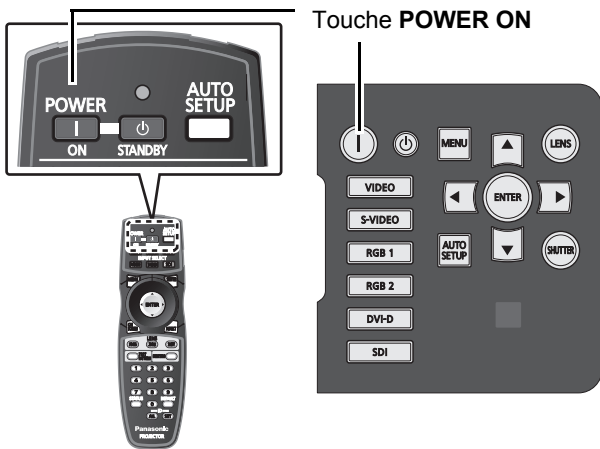

REMARQUE :

- Si le projecteur est mis en marche à une température d'environ 0 °C (32 °F), une période de préchauffage d'environ 5 minutes peut s'avérer nécessaire pour démarrer la projection. Le témoin de température (**TEMP**) s'allume au cours de la période de préchauffage. Lorsque le préchauffage est terminé, le témoin de contrôle de la température (**TEMP**) s'éteint et l'image est projetée sur l'écran.
- Si la température de l'environnement de travail est basse et que le préchauffage prend plus de 5 minutes, le projecteur considère qu'un problème est survenu et l'alimentation est automatiquement coupée. Si cela se produit, augmentez la température autour du projecteur afin qu'elle atteigne au moins 0 °C (32 °F) et mettez en marche l'interrupteur **POWER** et appuyez de nouveau sur le bouton **POWER ON**.

Procéder à des ajustements et à des sélections

Il est recommandé de laisser le projecteur préchauffer pendant au moins 30 minutes avant de procéder à des ajustements de la mise au point.

1. Ajustez sommairement la mise au point de l'objectif.
2. Sélectionnez et définissez le schéma de projection des réglages **RÉGLAGES** et **MODE DE VENTILATION** dans le menu **RÉGLAGE PROJECTEUR**.
3. Sélectionnez le signal d'entrée en appuyant sur les touches **INPUT SELECT**.
4. Ajustez l'inclinaison verticale du projecteur grâce aux pieds avant.
5. Ajustez la position du décalage de la projection.
 - Si le signal d'entrée est un signal RGB, appuyez aussi sur la touche **AUTO SETUP** pour ajuster la position de l'image.
6. Faites un zoom sur l'image afin qu'elle corresponde à l'écran.
7. Réajustez la mise au point.
8. Réajustez le zoom afin que la taille de l'image corresponde à l'écran.

Ajustement de la mise au point, du zoom et du décalage

Touches de commande du projecteur	Appuyer sur la touche LENS modifie l'écran de réglage dans l'ordre MISE AU POINT , ZOOM et DÉCALAGE . Appuyez sur ▲ ▼ ◀ ▶ pour procéder à l'ajustement.
Touches de la télécommande	Appuyez sur le bouton FOCUS , ZOOM ou DÉCALAGE pour afficher l'écran de réglage. Appuyez sur ▲ ▼ ◀ ▶ pour procéder à l'ajustement.

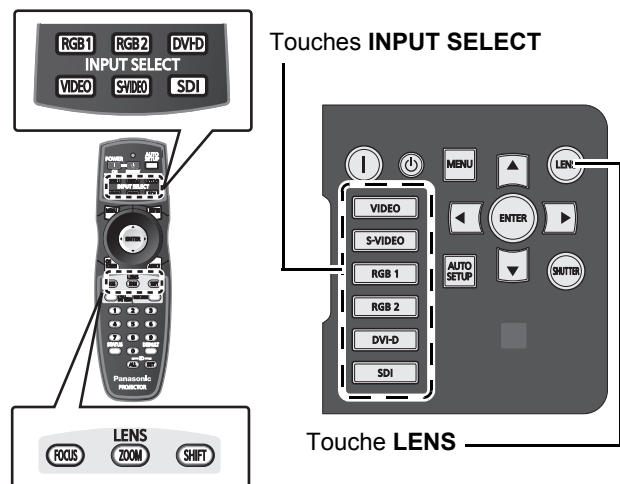

ATTENTION :

- Prenez soin de ne pas vous coincer les doigts entre l'objectif et la protection lors du changement d'objectif.

REMARQUE :

- L'écran de réglage est affiché avec l'objectif optionnel monté bien qu'il ne fonctionne pas.
- Appuyer sur ▲ ▼ ◀ ▶ pendant au moins 3 secondes permet de procéder plus rapidement à l'ajustement.

Arrêt du projecteur

- Appuyez sur la touche **POWER STANDBY**.
 - L'écran de confirmation s'affiche.

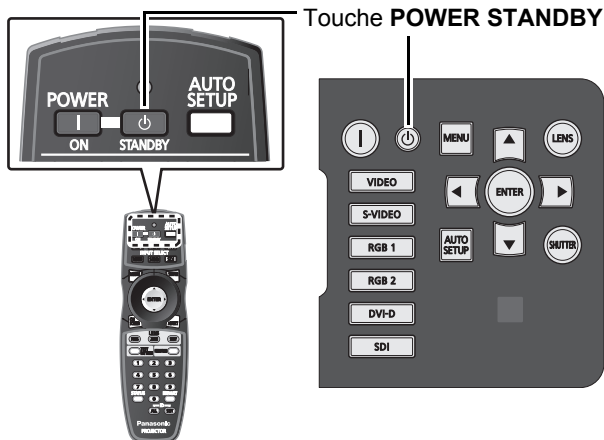

- Sélectionnez **EXÉCUTER** et appuyez sur la touche **ENTER** ou appuyez de nouveau sur la touche **POWER STANDBY**.
 - La projection de l'image s'interrompt et le témoin d'alimentation du projecteur s'allume en orange. Le ventilateur de refroidissement continue à fonctionner.
- Lorsque le témoin d'alimentation du projecteur s'allume en rouge, mettez l'interrupteur **POWER** sur **OFF**.
 - Lorsque le témoin d'alimentation du projecteur s'allume en rouge, le ventilateur de refroidissement s'arrête.
 - Lorsque le ventilateur de refroidissement est encore en marche, vous ne devez jamais mettre l'interrupteur **POWER** sur arrêt ni débrancher la fiche de la prise secteur.

REMARQUE :

- En état de refroidissement, une fois l'alimentation coupée, la lampe ne s'allume pas même si l'alimentation est mise en marche. Pour allumer le témoin, mettez de nouveau l'alimentation en marche lorsque la lampe a suffisamment refroidi. Sinon, la durée de vie de la lampe pourrait être usée prématurément..

Fonction de mise hors tension directe

L'alimentation interne entretient le fonctionnement du ventilateur de refroidissement et continue le refroidissement dans le cas d'un dysfonctionnement de l'alimentation ou même une fois que le cordon d'alimentation est accidentellement débranché aussitôt après que l'alimentation a été coupée.

REMARQUE :

- Lorsque la lampe a refroidi à l'aide de la fonction de mise hors tension directe, il faut parfois davantage de temps que d'ordinaire pour que la lampe se rallume.
- Ne mettez pas le projecteur dans une boîte ni dans un sac lorsque le ventilateur de refroidissement fonctionne.

Position de repos de l'objectif

- Appuyez sur la touche **LENS** des touches de commande du projecteur et maintenez-la enfoncée ou sur la touche **DÉCALAGE** de la télécommande pendant 3 secondes ou plus.
 - L'écran de réglage **RETOUR POSITION D'ORIGINE** s'affiche pendant 5 secondes.
- Appuyez sur la touche **ENTER** avant que l'écran de réglage ne disparaisse.
 - Lorsque l'objectif revient en position de repos, le message « **EN COURS** » s'affiche à l'écran.

REMARQUE :

- La position de repos de l'objectif du projecteur est la position de l'objectif lors de son remplacement ou lorsque le projecteur est rangé ; elle ne correspond pas au centre optique de l'écran.

Plage d'ajustement une fois l'objectif en position (décalage optique)

Ne déplacez pas l'objectif au-delà des limites de la plage de décalage car cela pourrait provoquer une modification de la mise au point. Cette contrainte est destinée à protéger les pièces du projecteur. En utilisant la position de projection standard comme référence, la fonction de décalage de l'axe optique rend possible l'ajustement de la position de projection dans les plages illustrées sur les figures ci-dessous.

● PT-DZ6710E/PT-DZ6700E/PT-D6000E/PT-D5000E

Position de projection standard

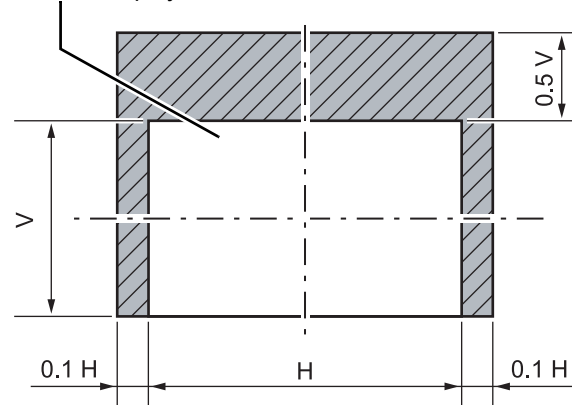

● PT-DW6300E

Position de projection standard

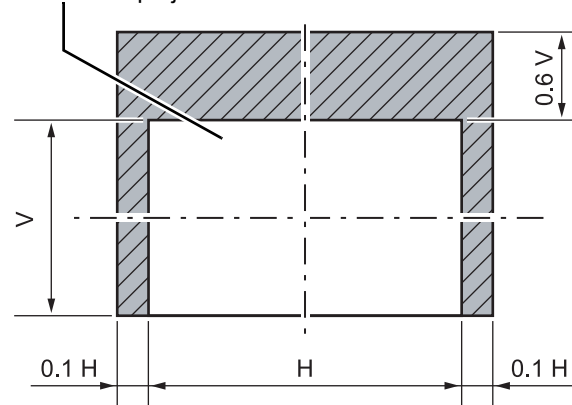

Fonctionnement de la télécommande

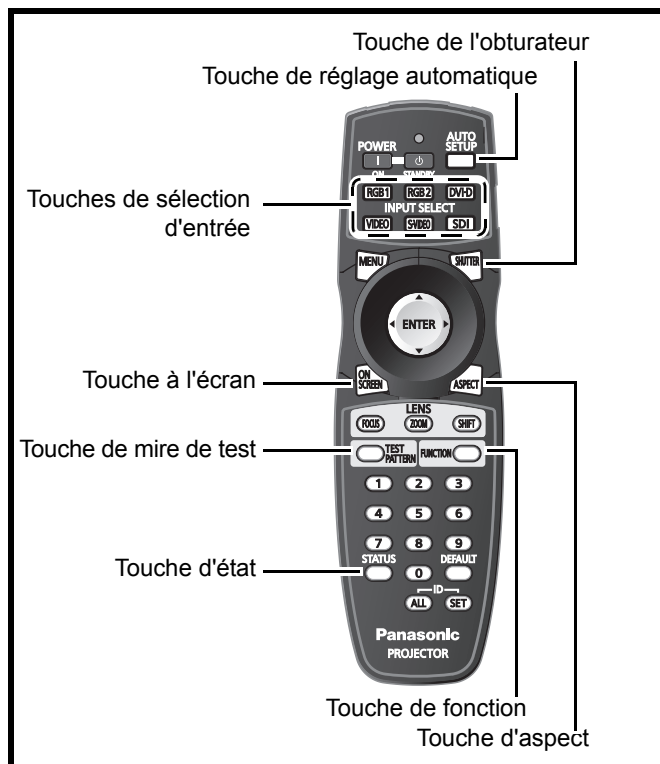

Plage de fonctionnement

Vous pouvez utiliser le projecteur à l'aide de la télécommande dans une plage de 30 m (98'5"), à environ $\pm 30^\circ$ horizontalement et $\pm 15^\circ$ verticalement.

● En face du projecteur

S'assurer que l'émetteur de la télécommande est en face du récepteur du signal de télécommande à l'avant/arrière du projecteur, puis appuyer sur les touches voulues pour utiliser le projecteur.

● En face de l'écran

S'assurer que l'émetteur de la télécommande est en face de l'écran et appuyer sur les touches voulues pour utiliser le projecteur. Le signal sera reflété sur l'écran. La plage de fonctionnement peut varier en raison du matériau de l'écran. Le fonctionnement risque d'être compromis par l'utilisation d'un écran transparent.

REMARQUE :

- Ne pas laisser une lumière forte éclairer le récepteur du signal. Il est en effet possible que la télécommande ne fonctionne pas correctement avec une lumière intense, comme par exemple celle produite par les tubes fluorescents.
- La présence d'obstacles entre la télécommande et le récepteur du signal de télécommande, la télécommande risque d'entraver le bon fonctionnement de la télécommande.

Configuration automatique de la position de l'image



La fonction de configuration automatique peut être utilisée pour ajuster automatiquement la résolution, la phase de l'horloge et la position de l'image lorsque des signaux analogiques RGB composés d'images bitmap, tels que des signaux informatiques, sont entrés, ou pour ajuster automatiquement la position de l'image lorsque des signaux DVI-D sont entrés.

1. Entrez un signal d'image RGB analogique.
2. Appuyez sur la touche **AUTO SETUP**.
3. Affiche le message « **EN COURS** ».
4. Affiche le message « **TERMINÉ NORMAL.** » une fois terminé.
 - Lorsque l'exécution est interrompue sans être menée à terme, affiche « **TERMINÉ ANORMAL.** ».

REMARQUE :

- La fonction de configuration automatique n'est pas opérationnelle avec des signaux de format vidéo tels que des signaux émis par un lecteur de DVD.
- Il est recommandé de fournir des images ayant un cadre blanc brillant en périphérie contenant des caractères, etc. qui sont nets en contraste noir et blanc lorsque le système est en mode d'ajustement automatique.
- Évitez d'utiliser des images comportant des demi-teintes ou des dégradés telles que des photographies et des images infographies.
- L'ajustement de la phase de l'horloge peut s'être décalé même si l'ajustement s'est terminé normalement. Dans ce cas, ajustez manuellement **RÉG. PHASE** dans le menu **POSITION**.
- Si une image comportant des contours flous ou une image sombre est entrée, « **TERMINÉ ANORMAL.** » peut s'afficher ou l'ajustement peut ne pas s'effectuer correctement même si « **TERMINÉ NORMAL.** » s'affiche. Dans ce cas, ajustez manuellement **RÉSOLUTION ENTRÉE** dans **MENU AVANÇÉ**, **RÉG. PHASE** et **DÉCALAGE** dans le menu **POSITION**.
- Pour des signaux spécifiques et des signaux paysage tels que du 16:9, voir **RÉGLAGE AUTOMATIQUE** dans le menu **OPTION D'AFFICHAGE** des instructions d'utilisation fournies sur le CD-ROM.
- Il est possible que l'ajustement automatique ne soit pas disponible selon de type d'ordinateur.
- Il est possible que l'ajustement automatique ne soit pas disponible pour le signal de synchronisation de C-SYNC et de G-SYNC.
- Il est possible que l'image soit déformée pendant plusieurs secondes au cours de l'ajustement automatique. Il ne s'agit pas d'un dysfonctionnement.
- Un ajustement est nécessaire pour chaque signal fourni.
- Il est possible d'annuler l'ajustement automatique en appuyant sur la touche **MENU** pendant l'ajustement automatique.
- Même pour un signal RGB pour lequel une configuration automatique est possible, si la configuration automatique est effectuée alors que des images en mouvement sont entrées, il est possible que « **TERMINÉ ANORMAL.** » apparaisse ou que l'ajustement ne s'effectue pas correctement même si « **TERMINÉ NORMAL.** » apparaît.

Fonctionnement de la télécommande

Commutation du signal d'entrée



Vous pouvez utiliser la télécommande pour commuter les signaux entrés et projetés.

RGB1	Commute avec RGB 1 IN.
RGB2	Commute avec RGB 2 IN.
DVI-D	Commute avec DVI-D IN.
VIDEO	Commute avec VIDEO IN.
S-VIDEO	Commute avec S-VIDEO IN.
SDI*1	Commute avec SDI IN.

*1. **SDI** n'est destiné qu'à PT-DZ6710E.

Arrêt de la projection



Si le projecteur n'est pas utilisé pendant un certain temps, au cours d'une pause de réunion, par exemple, un mode obturateur est disponible qui permet à l'utilisateur de masquer temporairement les images.

- Appuyez sur la touche **SHUTTER** pour bloquer la lumière projetée à l'aide de l'obturateur et appuyez de nouveau dessus pour reprendre.

Effacement du menu à l'écran



Appuyez sur la touche **ON SCREEN** pour effacer les menus à l'écran afin d'éviter d'interrompre le programme.

- Appuyez de nouveau sur la touche **ON SCREEN** pour afficher

Modification du format de l'image



Vous pouvez parcourir un ensemble approprié de rapports d'aspect pour un signal d'entrée donné. Le réglage change à chaque fois que vous appuyez sur la touche **ASPECT**.

● Exemple d'apparence

Signal **S-VIDEO**

- **VID AUTO ► S1 AUTO ► VID AUTO(PRI.) ► DIRECT ► 16:9 ► 4:3 ► ÉLARGI HORIZ. ► ADAPTATION V. ► ADAPTATION HV. ► VID AUTO**

REMARQUE :

- L'apparence des options de réglage varie selon les signaux d'entrée. Voir **ASPECT** dans le menu **POSITION** des instructions d'utilisation fournies sur le CD-ROM.

Affichage d'une mire de test interne



Le projecteur dispose de 7 types de mire de test interne pour vérifier l'état de l'ensemble.

1. Affiche une image du signal d'entrée.
2. Appuyez sur la touche **TEST PATTERN**.
3. Appuyez sur ◀ ▶ pour sélectionner la mire de test requise.

REMARQUE :

- Voir le menu **MIRE DE TEST** des instructions d'utilisation fournies sur le CD-ROM.

Utilisation d'une fonction attribuée



Vous pouvez attribuer une fonction sélectionnée à la touche **FONCTION**. Les fonctions suivantes sont attribuables.

Options	Fonctions
HORS SERVICE	Désactivez sur la touche FONCTION
LISTE MÉMOIRE SECONDAIRE	Affiche la LISTE MÉMOIRE SECONDAIRE attribuée.
SÉLECTION SYSTÈME	Commute les options SÉLECTION SYSTÈME .
SYSTEM DAYLIGHT VIEW	Commute les réglages SYSTEM DAYLIGHT VIEW .
GEL D'IMAGE	Gèle l'image.
DOUBLE IMAGE	Démarre le mode DOUBLE IMAGE .

REMARQUE :

- Voir **FONCTION** dans le menu **RÉGLAGE PROJECTEUR** et le menu correspondant à chaque élément des instructions d'utilisation fournies sur le CD-ROM.

Affichage de l'état du projecteur



Appuyer sur cette touche affiche plusieurs pages d'informations sur l'état du projecteur.

REMARQUE :

- Voir **ÉTAT** dans le menu **RÉGLAGE PROJECTEUR** et « Accès grâce au navigateur Web » dans les informations techniques des instructions d'utilisation fournies sur le CD-ROM.

Réinitialisation des réglages par défaut à la sortie d'usine



Si un élément d'ajustement est sélectionné et que vous appuyez sur la touche **DEFAULT**, la valeur d'ajustement revient à la valeur d'usine par défaut.

Navigation dans les menus

Menu principal et sous-menus

Les options des menus sont structurées et classées par catégorie. Vous pouvez naviguer dans les menus à l'aide des touches ▲ ▼ ◀ ▶. Voir « Navigation dans le menu » page 27.

- Certains réglages par défaut dépendent du signal d'entrée.
- Les éléments des sous-menus varient en fonction du signal d'entrée sélectionné.
- Certains éléments peuvent être réglés même en l'absence de signal.
- Voir les instructions d'utilisation sur le CD-ROM fourni avec le projecteur.

IMAGE

MODE IMAGE

STANDARD	CINÉMA
NATUREL	DYNAMIQUE
GRAPHIQUE	

CONTRASTE

(Défaut : 0)

LUMINOSITÉ

(Défaut : 0)

COULEUR

(Défaut : 0)

TEINTE

(Défaut : 0)

TEMPÉRATURE DE COULEUR

DÉFAUT	UTILISATEUR
STANDARD	CHAUD

GAIN BLANC

(Défaut : 10)

SYSTEM DAYLIGHT VIEW

NON	1
2	3

DÉTAIL

(Défaut : 6)

RÉDUCTION DE BRUIT

1	2
3	NON

AI

OUI	NON
-----	-----

SÉLECTION SYSTÈME

AUTOMATIQUE NTSC	NTSC 4.43 PAL		
PAL-M	PAL-N	SECAM	PAL60
RGB	YCBCR	VGA60	480p
480pRGB	YPBPR	1080 60i	1035 60i
720 60p	1080 24p	1080 50i	1080 30p
1080 25p	1080 24sF	720 50p	480i
576i			

POSITION

DÉCALAGE

ASPECT

DÉFAUT	VID AUTO	S1 AUTO
VID AUTO(PRI.)		DIRECT
16:9	4:3	ÉLARGI HORIZ.
ADAPTATION V.		ADAPTATION HV.

ZOOM

INTÉRIEUR	COMPLET
-----------	---------

RÉG.PHASE

(Défaut : 16)

GÉOMÉTRIE

(PT-DZ6710E uniquement)

NON	CORRECTION DE TRAPÈZE
COURBE	PC

GÉOMÉTRIE:CORRECTION DE TRAPÈZE

TRAPÈZE VERTICAL
TRAPÈZE SECONDAIRE VERTICAL
TRAPÈZE HORIZONTAL
TRAPÈZE SECONDAIRE HORIZONTAL
LINEARITY

GÉOMÉTRIE:COURBE

RAPPORT OPTIQUE
TRAPÈZE VERTICAL
TRAPÈZE HORIZONTAL
COURBE VERTICALE
COURBE HORIZONTALE
ÉQUILIBRAGE VERTICAL
ÉQUILIBRAGE HORIZONTAL

CORRECTION DE TRAPÈZE

(PT-DZ6700E/PT-DW6300E/PT-D6000E uniquement)

TRAPÈZE VERTICAL
TRAPÈZE SECONDAIRE VERTICAL
LINEARITY

MENU AVANCÉ

DIGITAL CINEMA REALITY

AUTOMATIQUE	NON
25p FIXED	30p FIXED

EFFACEMENT

SUPÉRIEUR	INFÉRIEUR
GAUCHE	DROIT

RÉSOLUTION ENTRÉE

POINTS TOTAUX	POINTS D'AFFICHAGE
TOTAL LIGNES	LIGNES D'AFFICHAGE

POSITION DU CLAMP

FUSION BORDURE *

NON	OUI
-----	-----

GAMMA

2.2	1.8	2
-----	-----	---

RÉGLAGE DE LUMINOSITÉ

INTERNE DE LUMINOSITÉ
EXTERNE DE LUMINOSITÉ
ZONE EXTÉRIEURE

MODE TRAME

VERTICAL	HORIZONTAL
----------	------------

LANGUE À L'ÉCRAN(LANGUAGE)

ENGLISH	РУССКИЙ
DEUTSCH	한국어
FRANÇAIS	中文
ESPAÑOL	日本語
ITALIANO	



OPTION D'AFFICHAGE

APPARIEMENT COULEUR *

NON 3COULEURS
7COULEURS MESURE

CORRECTION DE COULEUR

NON UTILISATEUR

MODE CONTRASTE *

NORMAL CHAUD

RÉGLAGE IMAGE

FORMAT D'ÉCRAN

16:10 16:9 4:3

POSITION IMAGE

SIGNAL AUTO

OUI NON

RÉGLAGE AUTOMATIQUE

DÉFAUT LARGE
UTILISATEUR

DVI-D IN

DVI EDID

EDID3 EDID1 EDID2:PC

NIVEAU DE SIGNAL DVI

0-255:PC 16-235

SDI IN

(PT-DZ6710E uniquement)

64-940 4-1019

MENU À L'ÉCRAN

POSITION OSD

1 2 3
4 5 6
7 8 9

DESSIN DE L'AFFICHAGE

1 2 3
4 5 6

MÉMOIRE OSD

OUI NON

AFFICHAGE À L'ÉCRAN

OUI NON

MESSAGE D'ALERTE

OUI NON

COULEUR DE FOND

NOIR BLEU
LOGO1 LOGO2

DÉMARRAGE LOGO

LOGO2 NONE
LOGO1

GEL D'IMAGE

DOUBLE IMAGE

(PT-DZ6710E/PT-DZ6700E/PT-DW6300E uniquement)

VIDEO S-VIDEO
RGB1 RGB2
DVI-D SDI
NON



RÉGLAGE PROJECTEUR

NUMÉRO DU PROJECTEUR

TOUT 1 - 64

RÉGLAGES

FAÇADE/SOL FAÇADE/PLA.
ARRIÈRE/SOL ARRIÈRE/PLA.

MODE HAUTE ALTITUDE

NON OUI

MODE DE VENTILATION

MONTAGE SOL
VERTICAL ORIENTÉ BAS
MONTAGE PLAFOND
VERTICAL ORIENTÉ HAUT

SÉLECTION LAMPE

DOUBLE SIMPLE
LAMPE1 LAMPE2

RELAIS LAMPE

NON 00:00 - 23:00

PUISSANCE LAMPE *

CHAUD FROID

MODE STANDBY

NORMAL ECO

RS-232C

(EN.) DÉBIT EN BAUDS
(EN.) PARITÉ
(SOR.) DÉBIT EN BAUDS
(SOR.) PARITÉ
RÉPONSE (TOUT ID)
GROUPE
RÉPONSE (GROUPE ID)

MODE REMOTE2

DÉFAUT UTILISATEUR

ÉTAT

RESET COMPTEUR FILTRE

HORS MAR. SANS SIG.

HORS SERVICE
10 MIN. 20 MIN. 30 MIN. 40 MIN. 50 MIN.
60 MIN. 70 MIN. 80 MIN. 90 MIN.

FONCTION DU BOUTON

HORS SERVICE
LISTE MÉMOIRE SECONDAIRE
SÉLECTION SYSTÈME
SYSTEM DAYLIGHT VIEW
GEL D'IMAGE
DOUBLE IMAGE

DATE ET HEURE

FUSEAU HORAIRE AJUSTEMENT HORLOGE

SAUVEGARDER LES DONNÉES UTILIS.

CHARGER LES DONNÉES UTILISATEUR

INITIALISER

MOT DE PASSE SÉCURITÉ



MIRE DE TEST

MIRE DE TEST



LISTE SIGNAUX ENREGISTRÉS

STATUT SIGNAUX ENREGISTRÉS

LISTE MÉMOIRE SECONDAIRE

* Non disponible pour le PT-D5000E.

SÉCURITÉ

MOT DE PASSE SÉCURITÉ

NON OUI

CHANGER MOT DE PASSE SÉCURITÉ

RÉGLAGE AFFICHAGE

NON TEXTE
LOGO1 LOGO2

CHANGE TEXTE

VERROUILLAGE MENU

NON OUI

MOT DE PASSE

RÉGLAGE APPAREIL DE CONTRÔLE

PANNEAU DE CONTRÔLE

EN SERVICE HORS SERVICE

CONTRÔLEUR TÉLÉCOMMANDE

EN SERVICE HORS SERVICE

RÉG. RÉSEAU

RÉGLAGE RÉSEAU

NOM D'HÔTE DHCP
ADRESSE IP MASQUE SOUS-RÉSEAU
PASSERELLE PAR DÉFAUT EMMAGASINAGE

CONTRÔLE RÉSEAU

COMMANDE WEB
CONTRÔLE PJLink
CONTRÔLE DE COMMANDE
PORT DE COMMANDE
EMMAGASINAGE

ÉTAT DE RÉSEAU

DHCP ADRESSE IP
MASQUE SOUS-RÉSEAU PASSERELLE PAR DÉFAUT
DNS1 DNS2
ADRESSE MAC

Navigation dans le menu

Affichage du Menu principal

Appuyez sur la touche **MENU** pour afficher le menu principal.

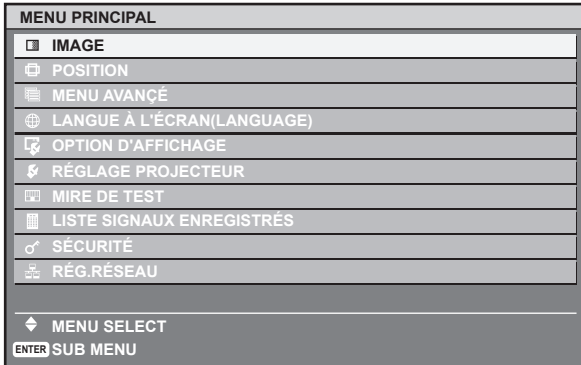

Réglage à l'aide de la barre graduée

Le triangle sous la barre indique le réglage par défaut et le carré représente le réglage actuel.



Retour au menu précédent

Appuyez sur la touche **MENU** pour revenir au menu précédent. Appuyez à plusieurs reprises pour quitter le mode de menus et revenir à la projection.

Procédure de fonctionnement

- Appuyez sur ▲ ▼ pour faire défiler jusqu'à l'élément de menu principal et appuyez sur la touche **ENTER** pour sélectionner.
 - L'élément sélectionné est surligné en orange et le sous-menu est affiché.
 - Voir « Menu principal et sous-menus » page 24

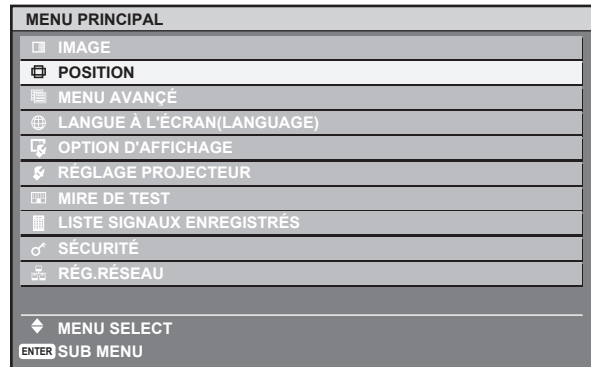

- Appuyez sur ▲ ▼ pour faire défiler jusqu'à l'élément de sous-menu et appuyez sur la touche ◀ ▶ ou **ENTER** pour effectuer les réglages.
 - L'élément sélectionné est affiché et les autres éléments du menu disparaissent de l'écran. L'élément affiché disparaît après 5 secondes et revient en mode menu.
 - S'il existe un niveau inférieur, le niveau suivant est affiché.

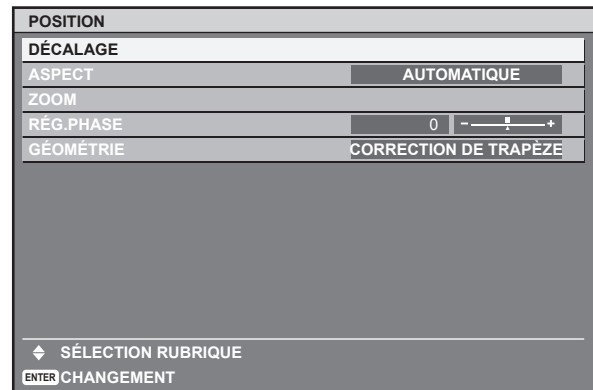

- Appuyez sur ◀ ▶ pour ajuster ou configurer l'élément sélectionné.
 - Pour les éléments utilisant une barre de progression, les réglages actuels sont affichés à gauche de celle-ci.
 - Vous pouvez naviguer parmi les options d'un élément en appuyant sur ◀ ▶.



- Appuyez sur la touche **MENU** pour revenir au menu précédent.

Lampe témoin

Gestion des problèmes indiqués

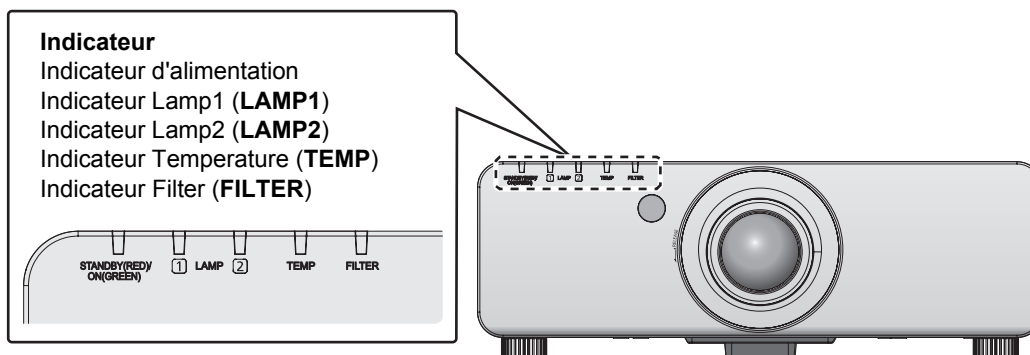

Lorsqu'un problème est détecté au sein du projecteur, les témoins vous en informent. Gérez alors les problèmes de la façon indiquée ci-dessous.

1. Relevez l'état de tous les témoins et du projecteur et éteignez le projecteur de manière appropriée.
2. Recherchez la cause du problème en vous reportant à l'état des témoins.
3. Suivez les instructions pour chaque indication ci-dessous afin de résoudre le problème.
4. Allumez correctement le projecteur et vérifiez que les témoins ne signalent plus de problèmes.

REMARQUE :

- Si aucun problème n'est détecté ou que le problème persiste, n'allumez pas le projecteur. Contactez plutôt le distributeur le plus proche.

LAMP1/LAMP2 Indicateur

Indication de la lampe	Informations	Point de contrôle	Mesure corrective
Allumé en rouge	Indique la durée pour le remplacement de lampe	<ul style="list-style-type: none"> • Avez-vous remarqué un message « REEMPLACER LA LAMPE » à l'écran lors de la mise sous tension du projecteur ? 	<ul style="list-style-type: none"> • Ce voyant de contrôle s'allume lorsque le nombre d'heures d'utilisation de la lampe a atteint 1 800* heures. Nécessite le remplacement de la lampe par le distributeur. * 2 800 heures pour le PT-D5000E uniquement.
Clignote une fois en rouge	La lampe n'est pas en place.	<ul style="list-style-type: none"> • Vérifiez le compartiment de la lampe. 	<ul style="list-style-type: none"> • Mettez la lampe en place. • Si la lampe est mise en place et que le témoin s'allume encore, contactez le distributeur.
Clignote 3 fois en rouge	Une erreur est détectée dans le circuit de la lampe.	<ul style="list-style-type: none"> • Avez-vous remis l'alimentation en marche aussitôt après l'avoir coupée ? • Une erreur est survenue dans le circuit de la lampe. • Vérifiez s'il y a des fluctuations (ou des chutes) de tension au niveau de la source. 	<ul style="list-style-type: none"> • Attendez que la lampe ait refroidi puis remettez l'alimentation en marche. • Mettez bien l'interrupteur POWER du projecteur sur arrêt et contactez le distributeur le plus proche.

TEMP Indicateur

Indication de la lampe	Informations	Point de contrôle	Mesure corrective
Allumé en rouge	État du préchauffage	<ul style="list-style-type: none"> • Avez-vous mis l'alimentation en marche alors que la température ambiante était inférieure à environ 0 °C (32 °F)? 	<ul style="list-style-type: none"> • Attendez environ 5 minutes en l'état. • Installez l'appareil dans un endroit où la température ambiante est comprise entre 0 °C (32 °F) et 45 °C (113 °F).
	Température interne élevée. (AVERTISSEMENT)	<ul style="list-style-type: none"> • Vérifiez si les ouïes d'admission d'air sont bloquées. 	<ul style="list-style-type: none"> • Retirez l'objet qui bloque les ouïes d'admission d'air. • Déplacez le projecteur dans un endroit où la température est comprise entre 0 °C (32 °F) et 45 °C (113 °F) et l'humidité entre 20 % et 80 % (sans condensation).
Clignote une fois en rouge	Le filtre est extrêmement sale et la ventilation est faible.	<ul style="list-style-type: none"> • Est-ce que la température de la pièce est trop élevée ? 	<ul style="list-style-type: none"> • Déplacez le projecteur dans un endroit où la température est comprise entre 0 °C (32 °F) et 45 °C (113 °F) et l'humidité entre 20 % et 80 % (sans condensation).
Clignote deux fois en rouge	Température interne élevée. (état de veille)	<ul style="list-style-type: none"> • Est-ce que l'indication d'avertissement de température est affichée ? 	<ul style="list-style-type: none"> • Mettez l'interrupteur POWER du projecteur sur arrêt de manière appropriée et contactez le distributeur.
Clignote 3 fois en rouge	Le ventilateur de refroidissement s'est arrêté.		<ul style="list-style-type: none"> • Mettez l'interrupteur POWER du projecteur sur arrêt de manière appropriée et contactez le distributeur.

FILTER Indicateur

Le témoin **FILTER** signale l'état du filtre autonettoyant (ACF).

Indication de la lampe	Informations	Point de contrôle	Mesure corrective
Allumé en rouge	L'ACF est épuisé.	<ul style="list-style-type: none"> Vérifiez le FILTRE RESTANT de ÉTAT dans le menu RÉGLAGE PROJECTEUR. 	<ul style="list-style-type: none"> Remplacez l'ACF.
Clignote en rouge	L'ACF n'est pas en place.*1	<ul style="list-style-type: none"> Vérifiez le compartiment de l'ACF. 	<ul style="list-style-type: none"> Remplacez l'ACF.
S'allume en orange	L'ACF est presque épuisé. Le temps d'utilisation restant de l'ACF est d'environ 200 heures.*2	<ul style="list-style-type: none"> Vérifiez le FILTRE RESTANT de ÉTAT dans le menu RÉGLAGE PROJECTEUR. 	<ul style="list-style-type: none"> Nécessite l'achat d'un nouvel ACF par le distributeur.
Clignote en orange	L'ACF ne peut pas fonctionner correctement.	<ul style="list-style-type: none"> Est-ce qu'un corps étranger bloque le fonctionnement de l'ACF ? 	<ul style="list-style-type: none"> Retirez le corps étranger de l'ACF. Si le corps étranger demeure encore, contactez le distributeur.

*1. Si l'unité ACF n'est pas installée, le témoin du filtre clignote en rouge et l'alimentation se coupe.

*2. 200 heures est une durée approximative.

REMARQUE :

- Lorsque le témoin **FILTER** clignote en vert, le filtre autonettoyant (ACF) s'enroule normalement.
- Lorsque l'ACF fonctionne, un son est perceptible.
- Dans un environnement poussiéreux, il est possible que la durée d'utilisation restante soit plus courte. Contactez le distributeur pour acheter un nouvel ACF au plus tôt.
- Si vous utilisez le projecteur dans des lieux en altitude de 1 400 à 2 700 m (4 593 à 8 858 pieds) au dessus du niveau de la mer et que **MODE HAUTE ALTITUDE** dans le menu **RÉGLAGE PROJECTEUR** est sur **NON**, cela peut provoquer un dysfonctionnement de l'ACF.
- Avant que l'indicateur **FILTER** ne clignote en orange pour cause de dysfonctionnement, un son mécanique provenant de l'embrayage pourrait se manifester.

Remplacement

Remplacement de l'unité de la lampe

Avant de remplacer l'Unité de la lampe

- Mettez l'interrupteur **POWER** du projecteur en position appropriée et débranchez la fiche de la prise du secteur.
- Attendez plus d'1 heure et vérifiez que la lampe et l'environnement aient suffisamment refroidi.
- Préparez un tournevis cruciforme.
- Contactez le distributeur pour acheter une lampe de rechange (ET-LAD60 : 1 ampoule, ET-LAD60W : 2 ampoules).
- Lorsque le projecteur est monté au plafond, ne travaillez pas directement sous le projecteur et n'en approchez pas le visage.

ATTENTION :

- Les chocs ou éclats peuvent faire exploser la lampe.

REMARQUE :

- Avant de remplacer la lampe, laissez-la refroidir afin d'éviter tout risque de brûlure, de dégâts ou d'autres dangers.
- N'essayez pas de la remplacer par une lampe non agréée.
- Il faut impérativement installer deux lampes. Si vous n'en installez qu'une, cela ne fonctionnera pas.

Délai de remplacement de l'unité de la lampe

La lampe est un consommable et sa luminosité diminue à mesure que la durée d'utilisation augmente. Les témoins **LAMP1/LAMP2** vous informeront du moment de remplacement à 1 800*² heures, et à 2 000*¹ heures, le projecteur s'éteindra. Ces chiffres sont des valeurs approximatives et pourraient s'avérer inférieures selon les conditions d'utilisation, les caractéristiques de la lampe, les conditions environnementales, etc. Vous pouvez vérifier la durée d'utilisation à l'aide de **LAMP1/LAMP2** de **ÉTAT** dans le menu **RÉGLAGE PROJECTEUR**.

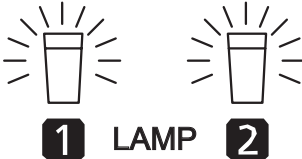
Indication	À l'écran	LAMP Indicateur
		
Plus de 1 800* ² heures	« REPLACER LA LAMPE » est affiché dans la partie supérieure gauche de l'écran pendant 30 secondes. Appuyez sur n'importe quelle touche pour effacer l'écran ou s'efface après 30 secondes.	
Plus de 2 000* ¹ heures	« REPLACER LA LAMPE » est affiché dans la partie supérieure gauche de l'écran et y demeure jusqu'à ce que vous répondez. Pour effacer l'écran, appuyez sur n'importe quelle touche.	S'allume en rouge

ATTENTION :

- Si vous continuez à utiliser la lampe au-delà de 2 000*¹ heures, elle endommagera le projecteur. Le projecteur sera mis hors tensions après 10 minutes.

REMARQUE :

- Les durées indicatrices, 1 800*² et 2 000*¹ heures, sont des estimations approximatives basées sur certaines conditions et ne représentent pas une durée garantie.
- Pour de plus amples informations sur la lampe, voir les instructions fournies avec la lampe.

*1. 3 000 heures pour le PT-D5000E.

*2. 2 800 heures pour le PT-D5000E.

Procédure de remplacement

Retirer et remplacer la lampe

- Utilisez un tournevis cruciforme pour desserrer la « vis de fixation du couvercle de la lampe » (1 vis) à l'arrière du projecteur jusqu'à ce que les vis tournent librement, puis retirez le couvercle de la lampe.
 - Faites glisser le couvercle de la lampe jusqu'aux boutons et tirez dessus pour l'ôter.

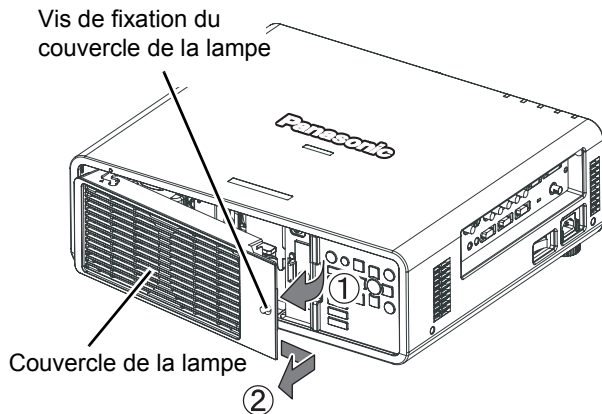

- Utilisez un tournevis cruciforme pour retirer les « vis de fixation de la lampe » (3 vis).
- Tenez les poignées de la lampe et tirez doucement la lampe usagée hors du projecteur.

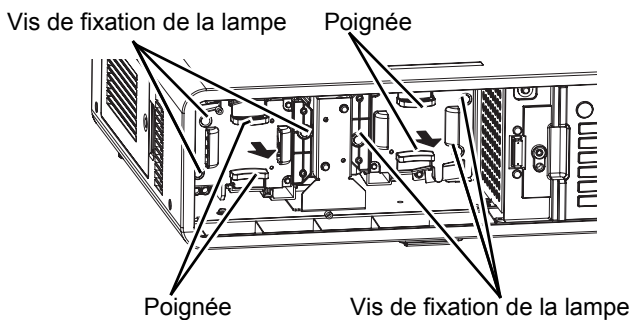

- Tenez la poignée de la nouvelle lampe et replacez-la dans la direction correcte.
- Appuyez sur la lampe jusqu'à ce qu'elle fasse entendre un déclic et vérifiez qu'elle est bien en place.
- Serrez fermement les « vis de fixation de la lampe » (3 vis) à l'aide d'un tournevis cruciforme.

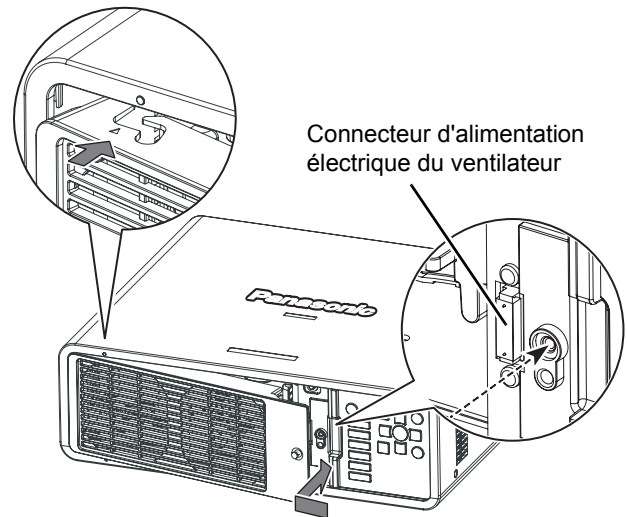

- Montez le couvercle de la lampe et serrez fermement la « vis de fixation du couvercle de la lampe » (1 vis) de la lampe à l'aide d'un tournevis cruciforme.
 - Faites glisser le couvercle de la lampe du côté de la charnière le long du guide et poussez-le pour le fixer fermement.
 - Vérifiez que le connecteur d'alimentation électrique du ventilateur est bien introduit sur le connecteur du projecteur.

REMARQUE :

- La lampe et son couvercle doivent être correctement et fermement fixés. Dans le cas contraire, le circuit de protection du projecteur ne sera pas activé.
- Lorsque vous remplacez la lampe, sa durée d'utilisation est réinitialisée sur « 0 ».

Remplacement du filtre autonettoyant (ACF)

Avant de remplacer l'ACF

- Attendez l'arrêt du ventilateur et mettez l'interrupteur du projecteur sur arrêt **POWER** de manière appropriée.
- Débranchez le cordon d'alimentation de la prise secteur.
- Contactez un centre de service après-vente agréé pour acheter un ACF de rechange (ET-ACF100).
- L'ACF à remplacer devrait être un produit non utilisé.

Délai de remplacement de l'ACF

L'ACF est un consommable et influe sur la ventilation. Le témoin **FILTRE** vous informe du moment du remplacement. Vous pouvez vérifier la quantité restante d'ACF dans **FILTRE RESTANT** de **ÉTAT** dans le menu **RÉGLAGE PROJECTEUR**.

Procédure de remplacement

1. Desserrez la « vis de fixation du couvercle de l'ACF » (1 vis) jusqu'à ce que les vis tournent librement et retirez le couvercle de l'ACF.

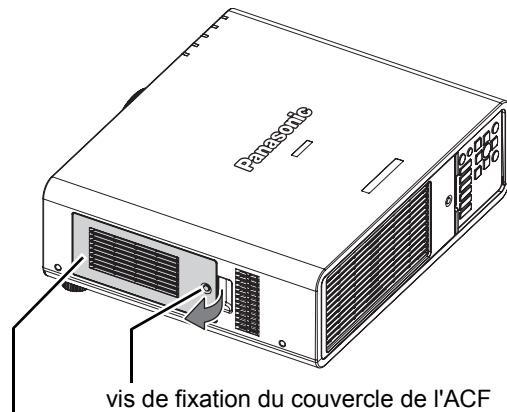

2. Faites glisser lentement l'ACF hors du projecteur.
 - Lorsque vous remplacez l'ACF, nettoyez le compartiment et/ou les ouïes d'admission d'air si nécessaire.
3. Insérez le nouvel ACF dans le compartiment dans la direction correcte et poussez-le doucement jusqu'au déclic.

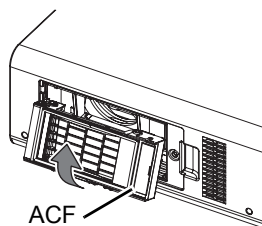

4. Montez le couvercle de l'ACF et serrez fermement la « vis de fixation du couvercle de l'ACF » (1 vis).

REMARQUE :

- Si l'ACF et/ou le couvercle de l'ACF ne sont pas correctement montés, il est possible que le projecteur ne s'allume pas.
- Le moment du remplacement de l'ACF dépend des conditions d'utilisation.

Réinitialisation de **FILTRE RESTANT**

1. Allumez le projecteur et affichez **RESET COMPTEUR FILTRE** dans le menu **RÉGLAGE PROJECTEUR**.
2. Appuyez sur la touche **ENTER**.
 - L'écran de confirmation s'affiche.
3. Sélectionnez **OK** et appuyez sur **◀**, puis appuyez sur la touche **ENTER**.
4. Affiche le **ÉTAT** dans le menu **RÉGLAGE PROJECTEUR** et vérifiez le nombre de **FILTRE RESTANT**.

REMARQUE :

- Voir **RESET COMPTEUR FILTRE** et **ÉTAT** dans le menu **RÉGLAGE PROJECTEUR** des instructions d'utilisation fournies sur le CD-ROM.

Dépannage

Si le problème persiste, contactez le revendeur.

Problème	Cause	Pages de référence *1
Impossible d'allumer l'appareil.	<ul style="list-style-type: none"> ● Le cordon d'alimentation n'est pas connecté. ● L'interrupteur POWER est sur arrêt. ● La prise n'est pas alimentée. ● L'indicateur TEMP est allumé ou clignote. ● LAMP1/LAMP2 est allumé ou clignote. ● Le couvercle de la lampe n'a pas été installé correctement. ● Le disjoncteur a sauté. 	<p>18 19 19 28 28 31 -</p>
Aucune image n'apparaît.	<ul style="list-style-type: none"> ● Il est possible que la source d'entrée du signal vidéo ne soit pas connectée correctement à la borne correspondante. ● Il se peut que le réglage de sélection d'entrée ne soit pas correct. ● Il est possible que le réglage de la LUMINOSITÉ soit au minimum. ● Il est possible que la source d'entrée raccordée au projecteur ait un problème. ● Il est possible que la fonction d'obturation soit en cours d'utilisation. ● Il est possible que l'unité ACF n'ait pas été réglée correctement. 	<p>CD-ROM 22 CD-ROM 22 32</p>
L'image est floue.	<ul style="list-style-type: none"> ● La mise au point de l'objectif n'est pas réglée correctement. ● Le projecteur n'est pas placé à la distance correcte de l'écran. ● L'objectif est sale. ● Le projecteur est trop incliné. 	<p>19 CD-ROM - CD-ROM</p>
La couleur est pâle ou grisâtre.	<ul style="list-style-type: none"> ● Les réglages de COULEUR et de TEINTE sont incorrects. ● La source d'entrée branchée au projecteur n'est pas réglée correctement. ● Le câble RGB est endommagé. 	<p>CD-ROM - -</p>
Les touches de commande du projecteur ne fonctionnent pas.	<ul style="list-style-type: none"> ● PANNEAU DE CONTRÔLE de RÉGLAGE APPAREIL DE CONTRÔLE du menu SÉCURITÉ est désactivé. Si vous perdez la télécommande alors que le PANNEAU DE CONTRÔLE est désactivé, maintenez enfoncée la touche MENU pendant 2 secondes tout en appuyant sur la touche ENTER. 	<p>CD-ROM</p>
La télécommande ne fonctionne pas.	<ul style="list-style-type: none"> ● CONTRÔLEUR TÉLÉCOMMANDE de RÉGLAGE APPAREIL DE CONTRÔLE du menu SÉCURITÉ est désactivé. ● Les piles sont épuisées. ● Les piles ne sont pas insérées correctement. ● Le récepteur de signal de télécommande sur le projecteur peut être bloqué. ● La télécommande est hors de la plage de fonctionnement. ● Une lumière forte, par exemple fluorescente, éclaire le récepteur du signal. ● Le réglage de l'ID de la télécommande n'est pas correct. 	<p>CD-ROM - 14 21 21 - CD-ROM</p>
Le menu à l'écran n'apparaît pas.	<ul style="list-style-type: none"> ● Le bouton ON SCREEN sur la télécommande a peut-être été enfoncé puis relâché. 	<p>22</p>
L'image n'est pas projetée correctement.	<ul style="list-style-type: none"> ● Il est possible que le format de couleur n'ait pas été réglé correctement. ● Il y a un problème avec la cassette du magnétoscope ou une autre source du signal. ● Un signal qui n'est pas compatible avec le projecteur est envoyé. 	<p>CD-ROM - 34</p>
L'image de l'ordinateur n'apparaît pas.	<ul style="list-style-type: none"> ● Le câble est plus long que le câble en option. ● La sortie vidéo extérieure de l'ordinateur portable peut ne pas être réglée correctement. (Il est possible de changer les paramètres de la sortie extérieure en appuyant simultanément sur les touches [Fn] + [F3] ou [Fn] + [F10]. La méthode à utiliser réellement varie selon le type d'ordinateur ; pour plus de détails, se reporter à la documentation fournie avec l'ordinateur.) 	<p>- -</p>
L'image de la carte graphique d'un ordinateur DVI-D ne s'affiche pas.	<ul style="list-style-type: none"> ● Le pilote de la carte graphique de l'ordinateur doit être mis à jour dans sa version la plus récente. ● Le réglage DVI-D IN du menu OPTION D'AFFICHAGE pourrait être incorrect. ● Il pourrait être nécessaire de redémarrer l'ordinateur après la commutation correcte du réglage DVI-D IN dans le menu OPTION D'AFFICHAGE du projecteur. 	<p>- CD-ROM -</p>

*1. CD-ROM : voir les instructions d'utilisation sur le CD-ROM fourni.

Informations techniques

Liste des signaux compatibles

Mode	Résolution d'affichage (points) ^{*1}	Fréquence de balayage		Fréquence d'horloge à points	Qualité d'image ^{*2}	PnP ^{*3}			Format ^{*4}
		H (kHz)	V (Hz)	(MHz)		RGB2	DVI-D EID1	DVI-D EID2	
NTSC/NTSC 4.43/ PAL-M/PAL60	720 x 480i	15.7	59.9	-	A				V/S
PAL/PAL-N/SECAM	720 x 576i	15.6	50.0	-	A				R/Y/SDI
525i (480i)	720 x 480i	15.7	59.9	13.5	A				
625i (576i)	720 x 576i	15.6	50.0	13.5	A				
525p (480p)	720 x 483	31.5	59.9	27.0	A		●		D/R/Y
625p (576p)	720 x 576	31.3	50.0	27.0	A		●		
1 125 (1 080)/60i	1 920 x 1 080i	33.8	60.0	74.3	AA ^{*5}		●		D/R/Y/SDI
1 125 (1 080)/50i		28.1	50.0	74.3	AA ^{*5}		●		
1 125 (1 080)/24p	1 920 x 1 080	27.0	24.0	74.3	AA ^{*5}		●		
1 125 (1 080)/24sF	1 920 x 1 080i	27.0	24.0	74.3	AA ^{*5}				
1 125 (1 080)/25p	1 920 x 1 080	28.1	25.0	74.3	AA ^{*5}		●		
1 125 (1 080)/30p		33.8	30.0	74.3	AA ^{*5}				
1 125 (1 080)/60p	1 920 x 1 080p	67.5	60.0	148.5	AA ^{*5}		●		D/R/Y
1 125 (1 080)/50p		56.3	50.0	148.5	AA ^{*5}		●		
750 (720)/60p	1 280 x 720	45.0	60.0	74.3	AA ^{*6}		●		D/R/Y/SDI
750 (720)/50p		37.5	50.0	74.3	AA ^{*6}		●		
VGA400	640 x 400	31.5	70.1	25.2	A				D/R
VGA480	640 x 480	37.9	85.1	31.5	A				
		31.5	59.9	25.2	A	●	●	●	
		35.0	66.7	30.2	A				
		37.9	72.8	31.5	A	●		●	
		37.5	75.0	31.5	A	●		●	
SVGA	800 x 600	43.3	85.0	36.0	A				
		35.2	56.3	36.0	A	●		●	
		37.9	60.3	40.0	A	●		●	
		48.1	72.2	50.0	A	●		●	
		46.9	75.0	56.3	A	●		●	
MAC16	832 x 624	49.7	74.6	57.3	A	●		●	
XGA	1 024 x 768	39.6	50.0	51.9	AA ^{*7}				
		48.4	60.0	65.0	AA ^{*7}	●		●	
		56.5	70.1	75.0	AA ^{*7}	●		●	
		60.0	75.0	78.8	AA ^{*7}	●		●	
		65.5	81.6	86.0	AA ^{*7}				
		68.7	85.0	94.5	AA ^{*7}				
		80.0	100.0	105.0	AA ^{*7}				
MXGA	1 152 x 864	96.7	120.0	130.0	AA ^{*7}				
		64.0	71.2	94.2	A				
		67.5	74.9	108.0	A				
MAC21	1 152 x 870	68.7	75.1	100.0	A	●		●	
1 280 x 768	1 280 x 960	39.6	49.9	65.3	AA ^{*6}				
		47.8	59.9	79.5	AA ^{*6}				
1 280 x 800	1 280 x 800	41.3	50.0	68.0	AA ^{*6}				
		49.7	59.8	83.5	AA ^{*6}				
MSXGA	1 280 x 960	60.0	60.0	108.0	A				
SXGA	1 280 x 1 024	64.0	60.0	108.0	A	●		●	
		80.0	75.0	135.0	A	●		●	
		91.1	85.0	157.5	A ^{*8}				
SXGA+	1 400 x 1 050	65.2	60.0	122.6	A	●		●	D/R
		82.2	75.0	155.9	A ^{*8}				D/R
WXGA+	1 440 x 900	55.9	59.9	106.5	A				D/R
UXGA	1 600 x 1 200	75.0	60.0	162.0	A ^{*8}	●		●	D/R

Mode	Résolution d'affichage (points) ^{*1}	Fréquence de balayage		Fréquence d'horloge à points	Qualité d'image ^{*2}	PnP ^{*3}			Format ^{*4}
		H (kHz)	V (Hz)	(MHz)		RGB2	DVI-D EID1	DVI-D EID2	
WSXGA+	1 680 x 1 050	65.3	60.0	146.3	A				D/R
1 920 x 1 080 ^{*9}	1 920 x 1 080	66.6	59.9	138.5	AA ^{*5}				
WUXGA ^{*9}	1 920 x 1 200	74.0	60.0	154.0	AA ^{*8}	●		●	

*1. Le « i » après la résolution indique un signal entrelacé. Les images peuvent scintiller (scintillement en ligne) en cas d'entrelacement.

*2. Les symboles suivants sont utilisés pour indiquer la qualité d'image.

AA La meilleure qualité d'image est obtenue.

A Les signaux sont convertis par le circuit de traitement d'image avant que l'image soit projetée.

B Des pertes de données (de qualité d'image) auront lieu pour faciliter la projection.

*3. Le symbole « ● » indique que le Plug and Play est compatible avec l'EDID du projecteur.

En l'absence de symbole, le Plug and Play peut être compatible si les bornes d'entrée figurent dans la liste des formats. En l'absence de symbole et si rien ne figure dans la liste des formats, vous pouvez rencontrer des difficultés lors de la projection d'images si l'ordinateur et le projecteur ont la même résolution.

*4. Les symboles suivants sont utilisés pour indiquer le format.

V = VIDEO, S = S-VIDEO, D = DVI, R = RGB, Y = YPBPR

Seul le PT-DZ6710E est équipé du signal SDI.

*5. PT-DW6300E/PT-D6000E/PT-D5000E: A

*6. PT-DZ6710E/PT-DZ6700E/PT-D6000E/PT-D5000E: A

*7. PT-DZ6710E/PT-DZ6700E/PT-DW6300E: A

*8. PT-DW6300E/PT-D6000E/PT-D5000E: B

*9. VESA CVT-RB (Reduced Blanking) compatible.

REMARQUE :

- La projection d'un signal entrelacé peut provoquer un clignotement de l'écran.

Points d'affichage de chaque modèle

PT-DZ6710E	1 920 x 1 200
PT-DZ6700E	1 920 x 1 200
PT-DW6300E	1 280 x 800
PT-D6000E/PT-D5000E	1 024 x 768

Informations techniques

Spécifications

Alimentation électrique		220 - 240 V CA 50 Hz/60 Hz	
Consommation électrique		<ul style="list-style-type: none"> • PT-DZ6710E/PT-DZ6700E : 800 W • PT-DW6300E/PT-D6000E : 750 W • PT-D5000E: 600 W 	
		Pendant le mode veille (quand le ventilateur est arrêté) : Env. 9 W ^{*1}	
Ampérage		<ul style="list-style-type: none"> • PT-DZ6710E/PT-DZ6700E : 4,3 A • PT-DW6300E/PT-D6000E : 3,8 A • PT-D5000E: 3,3 A 	
Puce DLP™	Taille du panneau (diagonale)	<ul style="list-style-type: none"> • PT-DZ6710E/PT-DZ6700E : Type 0,67 	<ul style="list-style-type: none"> • PT-DW6300E : Type 0,65 • PT-D6000E/PT-D5000E: Type 0,7
	Rapport d'aspect	<ul style="list-style-type: none"> • PT-DZ6710E/PT-DZ6700E/PT-DW6300E: 16 : 10 • PT-D6000E/PT-D5000E: 4:3 	
	Méthode d'affichage	1 puce DLP™, type DLP™	
	Pixels	<ul style="list-style-type: none"> • PT-DZ6710E/PT-DZ6700E : 2 304 000 (1 920 x 1 200) • PT-DW6300E : 1 024 000 (1 280 x 800) • PT-D6000E/PT-D5000E: 786 432 (1 024 x 768) 	
Objectif	Zoom motorisé	1,8 - 2,4:1	
	Mise au point motorisée	<ul style="list-style-type: none"> • F 1,7 - 2,0, f 25,6 mm - 33,8 mm • PT-DZ6710E/PT-DZ6700E: f = 26,8 mm - 35,7 mm • PT-DW6300E/PT-D6000E/PT-D5000E: f = 25,6 mm - 33,8 mm 	<ul style="list-style-type: none"> • L'objectif est en option pour les projecteurs dont le numéro de modèle est suivi d'un « L ».
Lampe		<ul style="list-style-type: none"> • PT-DZ6710E/PT-DZ6700E/PT-DW6300E/PT-D6000E: Lampe UHM (300 W) x 2 • PT-D5000E: Lampe UHM (240 W) x 2 	
Luminosité*2		<ul style="list-style-type: none"> • PT-DZ6710E/PT-DZ6700E/PT-DW6300E : 6 000 lm (ANSI) • PT-D6000E : 6 500 lm (ANSI) • PT-D5000E: 5 000 lm (ANSI) <p>Valeur moyenne pour l'objectif fourni avec le projecteur.</p>	<ul style="list-style-type: none"> • L'objectif est en option pour les projecteurs dont le numéro de modèle est suivi d'un « L ».
Conditions d'utilisation		Température : 0 °C - 45 °C (32 °F - 113 °F) ^{*3} Humidité : 20 % - 80 % (sans condensation)	
Fréquence de balayage*4	VIDEO/S-VIDEO	H : 15,75 kHz/15,63 kHz, V : 50 Hz/60 Hz	
	RGB	H : 15 - 91 kHz, V : 50 - 85 Hz Panasonic Intelligent Auto Scanning (PIAS) Fréquence d'horloge à points <ul style="list-style-type: none"> • PT-DZ6710E/PT-DZ6700E : moins de 162 MHz • PT-DW6300E/PT-D6000E/PT-D5000E: moins de 150 MHz 	
	DVI-D	480p, 576p, 720/60p, 720/59.94p, 720/50p, 1 080/60p, 1 080/59.94p, 1 080/50p, 1 080/60i, 1 080/59.94i, 1 080/50i, 1 080/24sF, 1 080/23.98sF, 1 080/30p, 1 080/29.97p, 1 080/25p, 1 080/24p, 1 080/23.98p Résolution affichable : VGA - WUXGA (non entrelacé) Fréquence d'horloge à points : 25 - 162 MHz WUXGA est applicable avec VESA CVT-RB (effacement réduit).	
	YPBPR	<ul style="list-style-type: none"> • 480i H : 15,73 kHz, V : 59,94 Hz • 480p H : 31,5 kHz, V : 59,94 Hz • 720/50p H : 37,5 kHz, V : 50 Hz • 1 035/60i H : 33,75 kHz, V : 60 Hz • 1 080/60i H : 33,75 kHz, V : 60 Hz • 1 080/25p H : 28,13 kHz, V : 25 Hz • 1 080/24sF H : 27 kHz, V : 48 Hz • 1 080/60p H : 67,5 kHz, V : 60 Hz 	<ul style="list-style-type: none"> • 576i H : 15,63 kHz, V : 50 Hz • 576p H : 31,25 kHz, V : 50 Hz • 720/60p H : 45 kHz, V : 60 Hz • 1 080/50i H : 28,13 kHz, V : 50 Hz • 1 080/24p H : 27 kHz, V : 24 Hz • 1 080/30p H : 33,75 kHz, V : 30 Hz • 1 080/50p H : 56,25 kHz, V : 50 Hz
Système de couleurs		7 (NTSC/NTSC 4.43/PAL/PAL-M/PAL-N/PAL60/SECAM)	
Taille de la projection		50" - 600" (1 270 mm - 12 700 mm) ^{*5}	
Rapport d'aspect de l'écran		<ul style="list-style-type: none"> • PT-DZ6710E/PT-DZ6700E/PT-DW6300E : 16 : 10 • PT-D6000E/PT-D5000E: 4:3 	
Installation		FAÇADE/SOL, FAÇADE/PLA., ARRIÈRE/SOL, ARRIÈRE/PLA. (Méthode de sélection par menu)	
Rapport de contraste		<ul style="list-style-type: none"> • PT-DZ6710E/PT-DZ6700E/PT-DW6300E/PT-D6000E: 2 000 : 1 (Quand MODE CONTRASTE dans le menu OPTION D'AFFICHAGE est réglé sur CHAUD) • PT-D5000E: 1 000 : 1 	

Bornes	S-VIDEO IN	1 kit, Mini DIN 4 broches Y : 1,0 V [p-p], C : 0,286 V [p-p], 75 Ω , compatible avec signal S1						
	VIDEO IN	1 kit, connecteur BNC 1,0 V [p-p], 75 Ω						
	RGB 1 IN	1 kit, BNC x 5 <ul style="list-style-type: none"> ● Signal RGB 0,7 V [p-p], 75 Ω • G-SYNC : 1,0 V [p-p], 75 Ω • HD/SYNC : TTL haute impédance, compatible avec polarité positive/négative automatique • VD : TTL haute impédance, compatible avec polarité positive/négative automatique ● Signal YPBPR <ul style="list-style-type: none"> • Y : 1,0 V [p-p] Signal de synchronisation non inclus • PBPR : 0,7 V [p-p], 75 Ω 						
	RGB 2 IN	1 kit de haute densité, D-sub 15 broches (femelle) <ul style="list-style-type: none"> ● Signal RGB 0,7 V [p-p], 75 Ω (G-SYNC : 1,0 V [p-p], 75 Ω) • HD/SYNC : TTL haute impédance, compatible avec polarité positive/négative automatique • VD : TTL haute impédance, compatible avec polarité positive/négative automatique ● Signal YPBPR <ul style="list-style-type: none"> • Y : 1,0 V [p-p] Signal de synchronisation non inclus • PBPR : 0,7 V [p-p], 75 Ω 						
	DVI-D IN	1 kit, DVI-D 24 broches (liaison unique), compatible DVI 1,0, compatible HDCP						
	SERIAL	1 kit, D-sub 9 broches, compatible RS-232C, utilisation pour commande par ordinateur						
	REMOTE1	1 kit, connecteur M3, utilisation avec télécommande par câble, utilisation pour connexion multiple						
	REMOTE2	1 kit, D-sub 9 broches, utilisation pour commande externe						
	LAN	1 kit, RJ-45, connexion réseau, compatible PLink™, 10 Base-T/100Base-TX						
	SDI	1 kit, BNC SD-SDI (Y, CB, CR, 4:2:2) <ul style="list-style-type: none"> • SMPTE292M: 720/50p, 720/60p, 1 035/60i, 1 080/50i, 1 080/60i, 1 080/25p, 1 080/24p, 1 080/24sF, 1 080/30p 						
Boîtier		Plastique moulé						
Longueur du cordon d'alimentation		3,0 m (9'10")						
Dimensions		<table style="width: 100%; border: none;"> <tr> <td style="width: 60%;">Largeur</td> <td style="text-align: right;">498 mm (19- 19/32")</td> </tr> <tr> <td>Hauteur</td> <td style="text-align: right;">175 mm (6 - 7/8")</td> </tr> <tr> <td>Longueur</td> <td style="text-align: right;">440 mm (17 - 5/16")</td> </tr> </table>	Largeur	498 mm (19- 19/32")	Hauteur	175 mm (6 - 7/8")	Longueur	440 mm (17 - 5/16")
Largeur	498 mm (19- 19/32")							
Hauteur	175 mm (6 - 7/8")							
Longueur	440 mm (17 - 5/16")							
Poids		Env. 16 kg (35,3 lb) ^{*6}						
Télécommande	Alimentation électrique	3 V CC (2 x piles AA)						
	Plage de fonctionnement	Env. 30 m (98'5") (lorsqu'elle est utilisée juste en face du récepteur de signal)						
	Poids	120 g (4,2 ozs.) (piles comprises)						
	Dimensions	<table style="width: 100%; border: none;"> <tr> <td style="width: 60%;">Largeur</td> <td style="text-align: right;">51 mm (2')</td> </tr> <tr> <td>Longueur</td> <td style="text-align: right;">176 mm (6 - 29/32")</td> </tr> <tr> <td>Hauteur</td> <td style="text-align: right;">22,7 mm (-7/8") (sans compter les pièces saillantes)</td> </tr> </table>	Largeur	51 mm (2')	Longueur	176 mm (6 - 29/32")	Hauteur	22,7 mm (-7/8") (sans compter les pièces saillantes)
Largeur	51 mm (2')							
Longueur	176 mm (6 - 29/32")							
Hauteur	22,7 mm (-7/8") (sans compter les pièces saillantes)							
Options	Support de plafond	ET-PKD56H (plafond élevé), ET-PKD55S (plafond bas)						
	Objectif de projection	ET-DLE150, ET-DLE250, ET-DLE350, ET-DLE450, ET-DLE055						
	Lampe	ET-LAD60 (1 ampoule), ET-LAD60W (2 ampoules)						
	ACF	ET-ACF100						

*1. Quand MODE STANDBY dans le menu RÉGLAGE PROJECTEUR est sur NORMAL : Env. 9 W
Quand MODE STANDBY dans le menu RÉGLAGE PROJECTEUR est sur ECO : Env. 0,3 W

*2. Les mesures, les conditions de mesure et la méthode de notation sont toutes conformes aux normes internationales ISO 21118.

*3. Si vous utilisez ce projecteur dans des lieux en altitude de 1 400 à 2 700 m (4 593 à 8 858 pieds) au-dessus du niveau de la mer, la température sera inférieure de 5 °C à la température maximale indiquée.

*4. Voir "Liste des signaux compatibles" page 34 pour les signaux disponibles.

*5. Lorsque vous utilisez l'objectif ET-DLE055, la taille maximale de la projection est de 200 pouces.

*6. Valeur moyenne. Le poids de chaque produit (y compris l'objectif) est variable.

Dispositifs de Protection du Support de Montage au Plafond

Le projecteur et le support de montage au plafond ont été conçus de manière à procurer une sécurité suffisante. Néanmoins, pour une sûreté et une sécurité optimales, s'assurer que le câble de sécurité fourni avec le projecteur est installé et fixé à la partie inférieure du projecteur lors du montage au plafond.

- Les travaux d'installation du support de montage au plafond doivent être effectués par un technicien agréé et ensuivant la procédure ci-dessous.
- Même si le produit est sous garantie, le fabricant n'est pas responsable des dangers ou dommages résultant des conditions climatiques ou de l'utilisation d'un support de montage au plafond qui n'aurait pas été acheté auprès d'un revendeur agréé.
- Veiller à utiliser un tournevis dynamométrique et ne pas utiliser de tournevis électrique ou de tournevis à frapper.
- Le support de montage au plafond doit être retiré sans tarder par un technicien agréé s'il n'est pas utilisé.
- N'utilisez pas un câble de sécurité (x1) et des rondelles (x2) autres que ceux fournis.
- N'utilisez pas les trous de vis des pieds de réglage avant pour l'installation du projecteur.
- Ne fixez pas le câble de sécurité au port pour crochet antivol et n'y suspendez pas le projecteur.
- Lisez les consignes d'utilisation fournies avec le support de montage au plafond pour installer le câble de sécurité.

Procédure de fixation

1. Retournez le projecteur et posez-le doucement sur un chiffon doux.
2. Tournez l'un des pieds de réglage avant dans le sens inverse des aiguilles d'une montre pour le retirer du projecteur.

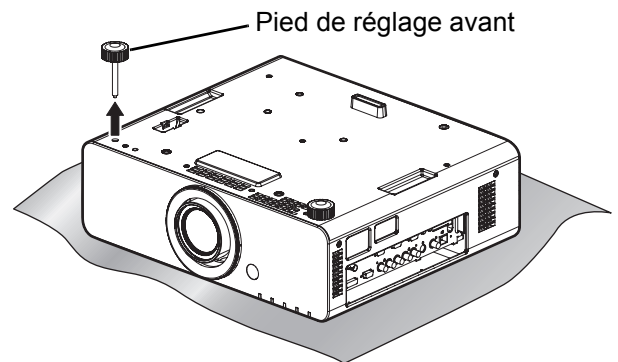

3. Insérez le pied de réglage avant dans le trou de la rondelle.
4. Faites passer le pied de réglage avant dans la boucle du câble de sécurité.
5. Fixez le pied de réglage avant au projecteur en le faisant tourner dans le sens des aiguilles d'une montre, puis serrez-le fermement.

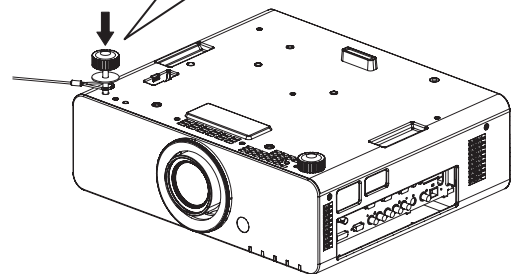
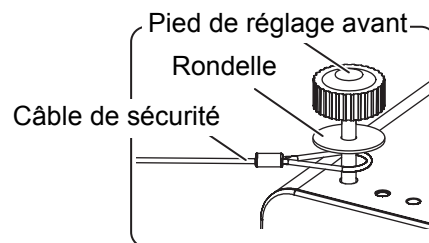

6. Tirez le câble de sécurité vers le plafond.

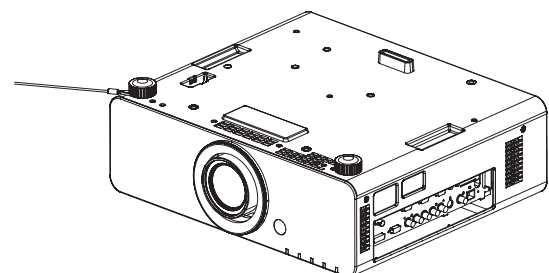
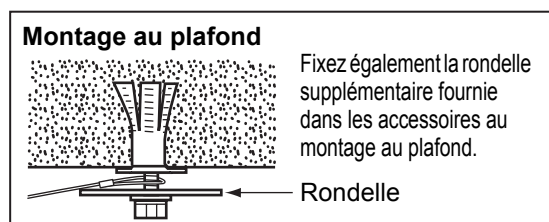

Dimensions

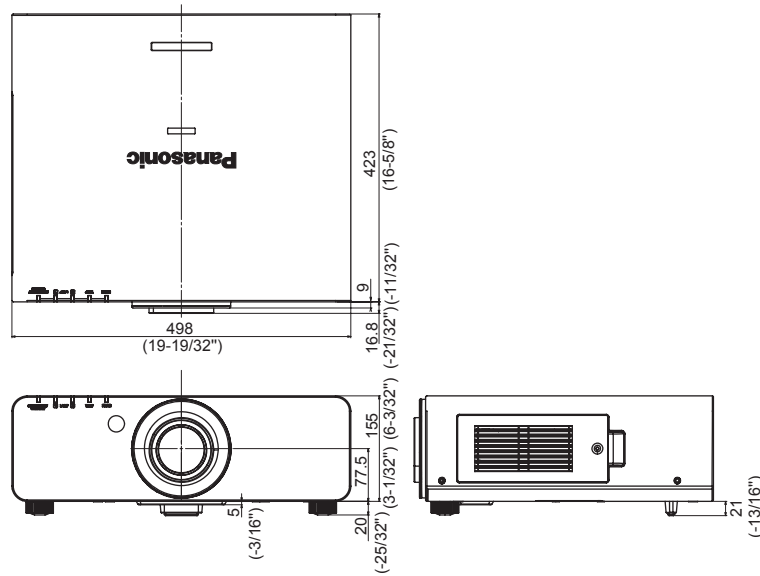

Unité : mm (pouce)

Marques commerciales

- Microsoft ainsi que les logos Microsoft, Windows, Windows® XP, et Windows Vista® sont des marques déposées ou des marques commerciales de Microsoft Corporation aux États-Unis et/ou dans d'autres pays.
- D'autres noms tels que les noms de sociétés et de produits apparaissant dans le présent manuel d'instructions sont des marques commerciales ou des marques déposées de leurs propriétaires respectifs. Les symboles ® et TM ne figurent pas le présent manuel d'instructions.

Index

A		
À L'ÉCRAN		
Fonction de la télécommande	22	
Touche de la télécommande	14	
Accessoires	11	
ALIMENTATION		
Interrupteur	13	
Mise en marche/arrêt	19	
ASPECT		
Fonction de la télécommande	22	
Touche de la télécommande	14	
B		
Bague de mise au point	12	
C		
Câble de sécurité		
Accessoires	11	
Procédure de fixation	38	
CD-ROM	11	
Accessoires	11	
Menu	24	
Compartiment du filtre autonettoyant (ACF)	13	
Cordon d'alimentation		
Accessoires	11	
Borne AC IN	13	
Connexion	18	
Couvercle de l'objectif		
Accessoires	11	
Couvercle de l'objectif de projection		
Accessoires	11	
D		
DÉCALAGE		
Ajustement	19	
Plage d'ajustement	20	
Touche de la télécommande	14	
DÉFAULT		
Fonction de la télécommande	23	
Touche de la télécommande	14	
Dépannage	33	
Dimensions	39	
Dispositif de verrouillage de cordon d'alimentation		
Accessoires	11	
Mise en place	18	
DVI-D		
Borne	13	
Touche de la télécommande	14	
Touche du panneau de contrôle	12	
E		
ÉTAT		
Fonction de la télécommande	23	
Touche de la télécommande	14	
F		
FILTRE		
Compartiment	13	
Indicateur	12	
Remplacement	32	
Statut de l'indicateur	29	
FUNCTION		
Fonction de la télécommande	23	
Touche de la télécommande	14	
I		
ID		
Réglage	15	
Touche de la télécommande	14	
L		
LAMPE		
Compartiment de la lampe	12	
Indicateur LAMP1/LAMP2	12	
Remplacement	30	
Statut de l'indicateur	28	
LAN		
Borne	13	
LANGUE À L'ÉCRAN	24	
LENTILLE		
Couvercle de l'objectif de projection	11	
Objectif de projection	12	
Touche de la télécommande	14	
Touche du panneau de contrôle	12	
M		
MENU		
CD-ROM	24	
Navigation	27	
Structure	24	
Touche de la télécommande	14	
Touche du panneau de contrôle	12	
MIRE DE TEST		
Fonction de la télécommande	22	
Touche de la télécommande	14	
MISE AU POINT		
Ajustement	19	
Touche de la télécommande	14	
Mise hors tension directe	20	
O		
Objectif de projection		
Retrait et mise en place	17	
OBTURATEUR		
Fonction de la télécommande	22	
Touche de la télécommande	14	
Touche du panneau de contrôle	12	
P		
Piles	11	
Compartiment	14	
Port d'arrivée d'air	13	
Port d'échappement d'air	12	
Port pour crocher antiviol	12	
Position de repos de l'objectif	20	
POWER ON		
Mise en marche/arrêt	19	
Touche de la télécommande	14	
Touche du panneau de contrôle	12	
POWER STANDBY		
Touche de la télécommande	14	
Touche du panneau de contrôle	12	
R		
RÉGLAGE AUTOMATIQUE		
Fonction de la télécommande	21	
Touche de la télécommande	14	
Touche du panneau de contrôle	12	
RÉGLAGES		
Méthode de projection	16	
REMOTE1		
Borne	13	
Connexion câblée	15	
REMOTE2		
Borne	13	
RGB1		
Borne	13	
Touche de la télécommande	14	
Touche du panneau de contrôle	12	

RGB2	
Borne	13
Touche de la télécommande	14
Touche du panneau de contrôle	12
S	
SDI	
Borne	13
Touche de la télécommande	14
Touche du panneau de contrôle	12
SÉLECTION D'ENTRÉE	
Fonction de la télécommande	22
Touche du panneau de contrôle	12
Touches de la télécommande	14
SERIAL	
Borne	13
Spécifications	36
S-VIDEO	
Borne	13
Touche de la télécommande	14
Touche du panneau de contrôle	12
Système de réglage des pieds avant	12
T	
Télécommande	14
Accessoires	11
Connexion câblée	15
Récepteur de signal	12
TEMP	
Indicator	12
Statut de l'indicateur	28
Touches de navigation	
Navigation	27
Panneau de contrôle	12
Touches de la télécommande	14
Touches numériques (0 - 9)	
Touches de la télécommande	14
V	
VALIDER	
Navigation dans les menus	27
Touche de la télécommande	14
Touche du panneau de contrôle	12
Verrou de sécurité	13
VIDÉO	
Borne	13
Touche de la télécommande	14
Touche du panneau de contrôle	12
Z	
ZOOM	
Ajustement	19
Touche de la télécommande	14

MIC, A등급

A급 기기 (업무용 정보통신기기)

이 기기는 업무용으로 전자파적합등록을 한 기기이오니
판매자 또는 사용자는 이 점을 주의하시기 바라며, 만약
잘못 판매 또는 구입하였을 때에는 가정용으로 교환하시기
바랍니다.

경고

이 기기는 A급 제품이다. 주거 환경에서 이 기기는 전파 간섭을 일으킬
수도 있으며, 이러한 경우 사용자는 적절한 조치를 취할 필요가 있다.



Panasonic Corporation

Web Site : <http://panasonic.net/avc/projector/>
© Panasonic Corporation 2009

Printed in Japan
S0509-6119G
TQBJ0296-5

